

2026

Catalogue

PRINT X DISPLAY

Impression grand format et solutions
d'exposition 100% revendeurs



ExhiPro

by Exhibit Group



édi
to

ExhiPro démultiplie les possibles

Dans un secteur évènementiel en constante évolution, la créativité, la réactivité et la durabilité ne sont plus des options mais des indispensables. Nous en faisons nos priorités pour vous offrir, en tant que revendeurs, les meilleures solutions Print & Display du marché.

Chez ExhiPro, nous croyons qu'**accompagner vos ambitions, c'est donner vie aux nôtres**. Notre mission est simple – vous guider vers l'excellence et soutenir votre croissance.

Au-delà de nos solutions Print & Display 100% revendeurs, nous mettons à votre disposition une **équipe commerciale présente sur le terrain**, proche de vous et de vos enjeux, épaulée par une **équipe d'assistants commerciaux dédiée**. Ensemble, ils vous apportent conseils, réactivité et suivi personnalisé pour transformer chaque projet en réussite.

- **Print Made in France** : un savoir-faire reconnu, plus de 180 matières en stock et une offre enrichie d'alternatives éco-responsables, pour des réalisations performantes et durables.
- **Large gamme de structures portables et pliables** : plus de 100 références fiables et compétitives, livrées seules ou avec visuel, pour vous garantir qualité, rapidité et le meilleur prix revendeur.
- **Services & Accompagnement** : un support de proximité et des solutions sur-mesure pour simplifier vos projets et maximiser l'impact de vos clients.

En 2026, plus que jamais, nous sommes à vos côtés pour relever les défis de demain et faire vivre les marques avec passion.

La Team ExhiPro

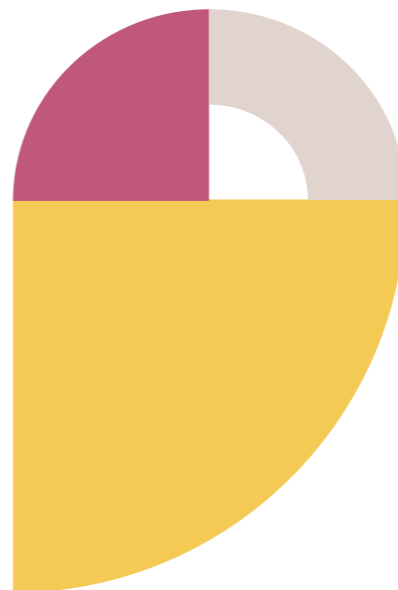

Sommaire

Édito P. 3

ExhiPro P. 6

Une offre Print & Display sur mesure et performante, 100% revendeurs, prête à poser

Engagés à vos côtés P. 7

Bénéficiez de l'engagement RSE d'un groupe leader de l'impression numérique

Votre partenaire professionnel P. 8

Nous mettons du cœur à l'ouvrage et possédons, pour nous accompagner dans notre créativité, l'un des parcs machines les plus performants et les plus importants de France

Nos solutions

PRINT P. 10

■ Textiles	P. 12	■ Adhésifs	P. 30
■ Bâches	P. 18	■ Sols & Papiers peints	P. 36
■ Rigides	P. 24		

DISPLAY P. 38

■ Roll ups & Totems	P. 40	■ Signalétique & Déco	P. 86
■ Outdoor	P. 50	■ Stands	P. 98
■ Murs d'images	P. 66	■ Éclairage	P. 114
■ Comptoirs	P. 78		

Notre accompagnement de A à Z P. 118

Un site marchand 100% revendeurs, une équipe dédiée à votre service

Une offre Print & Display sur mesure et performante, 100% revendeurs, prête à poser

ExhiPro s'engage aux côtés des professionnels de l'impression numérique, de l'aménagement de stands, de l'évènementiel et de l'agencement à travers une politique tarifaire et des services dédiés.

Vous avez besoin de supports Print récurrents, prêts à poser ? De produits Display de qualité ? Vous souhaitez recevoir des conseils sur les matières et les techniques ? Commander simplement et rapidement vos décors imprimés et structures Display ? Vous appuyer sur un interlocuteur expert et le savoir-faire d'un groupe d'impression leader sur son marché ?

ExhiPro est votre solution.

Expertise

Aguerris aux matières et technologies qui fiabiliseront vos événements, nos experts sauront vous conseiller en toute transparence et avec réactivité pour vous apporter les solutions parfaitement adaptées aux exigences liées à votre métier.

Made in France & Réactivité

ExhiPro dispose de 3 pôles de production au plus près des grands centres d'exposition pour un gain de temps de transport non négligeable.

14 500 m² d'ateliers au total, la maîtrise de tous les types d'impression (sublimation, UV, latex) jusqu'à 5 m de laize, des ateliers de finition et de confection performants, plus de 180 matières stockées en permanence, des amplitudes horaires étendues (WE compris) offrent une réactivité maximale.

#Nice Site industriel de 5 000 m²
#Stains Site hyper-réactif de 4 500 m²

#Mantes-la-Jolie Site industriel de 5 000 m²

Services & Solutions

Vous bénéficiez d'interlocuteurs uniques au commerce et à la gestion technique de vos commandes. Ils vous accompagnent tout au long de vos projets pour vous apporter des conseils et solutions personnalisées afin de contribuer à la réussite des opérations de vos clients.

Qualité & Fiabilité

Exhibit Group est certifié ISO 9001 et ISO 14001. Ses process industriels sont en constante évolution et tournés vers la qualité et la satisfaction client.

Un exemple ? Les supports textiles joncs cousus sont régulièrement testés sur une structure de test automatisée, développée par nos soins.

Engagés à vos côtés

Fabrication française, gamme alternative de supports 100% green, offre de revalorisation des supports usagés : ExhiPro vous offre le bénéfice de l'engagement RSE d'un groupe leader de l'impression numérique.

“ Artisans et fabricants, nous sommes conscients de la trace laissée par notre activité et nos réalisations tangibles. La réduction de nos impacts environnementaux et l'intégration de nos déchets dans un cycle vertueux font partie intégrante de nos orientations stratégiques. ”

Notre démarche éco-responsable



Gamme Green

Nos alternatives éco-responsables

Des matières éco-responsables innovantes et esthétiques qui nécessitent moins de ressources dans leur conception et laisseront moins de traces pour les générations futures.

Textiles Oeko-Tex 100% recyclables • toiles murales éco-conçues avec enduction végétale à base d'eau • papiers peints sans PVC • adhésifs et rigides en polypropylène recyclé • PET-G • PMMA recyclé • bois durable • carton recyclé • panneaux 100% aluminium... Et tellement plus !

Revalorisation des supports post utilisation

Nous veillons à diminuer l'empreinte carbone des projets en amont mais aussi en fin d'opération. Pour favoriser la revalorisation d'un grand nombre de supports usagés (PVC souple et rigide, textile polyester, dos noir, PMMA, Dibond...), nous étudions des solutions sur mesure, en nous appuyant sur nos experts internes et un réseau de partenaires locaux de confiance.

Ces structures françaises assurent la reprise des supports après événement, l'identification des matières à recycler, leur tri et leur dépollution dans des ateliers gérés par des entreprises d'insertion ou entreprises à but d'emploi. Lorsque l'état des supports le permet, des solutions de réemploi sont privilégiées grâce à des dons de matériaux à un réseau d'acteurs de l'ESS (Économie Sociale et Solidaire : associations, ateliers solidaires, artistes, collectivités...). Les matières usagées trouvent alors une seconde vie grâce à leur upcycling, et ce dans un souci d'impact minimal de leur transformation, conditionnement, et transport. Le recyclage résiduel des autres supports est organisé via différentes filières. Des bilans d'impact peuvent vous être transmis en fin d'opération.



Un engagement certifié

Notre management de la qualité & notre démarche d'amélioration continue sont reconnus ISO 9001. Notre système de management environnemental est certifié ISO 14001. Membre de la Convention des Entreprises pour le Climat, nous avons réalisé notre premier Bilan Carbone Print en 2021.



Votre partenaire professionnel

ExhiPro bénéficie de la puissance d'un groupe industriel et familial créé en 1991 : Exhibit Group.

14 500 m² d'ateliers idéalement répartis entre IDF et Sud, un parc machines ultra performant couvrant toutes les techniques d'impression, plus de 180 matières stockées, une forte capacité de production, des équipes dédiées : la performance n'est pas qu'un concept !

Implantation nationale ➔ réactivité décuplée

Parce que le marché de l'évènementiel demande une flexibilité particulière et une forte réactivité, nos process industriels sont optimisés et nos plannings de production largement anticipés.

La répartition astucieuse de nos 3 pôles de production au plus près des grands centres d'exposition de France offre un gain de temps de transport non négligeable. La puissance de notre parc machines et l'envergure de notre stock de matières nous permettent de répondre à toute demande dans les plus brefs délais.



#Stains

Site hyper-réactif de 4 500 m²

Historiquement expert du sport et du retail, notre pôle de production idéalement situé aux portes de Paris répond avec une réactivité inégalée à toutes les demandes évènementielles, sur support souples comme rigides et avec une grande variété de finitions.

#Mantes-la-Jolie

Site industriel de 5 000 m²

Notre second pôle dédié à la confection de décors monumentaux et au déploiement de grands volumes en Région Parisienne.

#Nice

Site industriel de 5 000 m²

Notre atelier historique, situé à proximité du Palais des festivals de Cannes et du Grimaldi Forum de Monaco. Développés pour répondre aux exigences du marché de l'évènementiel, notre stock de matières et nos process nous permettent d'assurer, dans un délai extrêmement court, la production de signalétique de plusieurs centaines d'espaces ou encore d'affichages XXL intérieurs comme extérieurs.

Nous démultiplions les possibles



Technologies de pointe

Nous maîtrisons l'impression UV, LATEX & SUBLIMATION TEXTILE jusqu'à 5 m de laize.

Performantes et hyperspécialisées, nos machines nous permettent de répondre à toutes les demandes grâce à un choix de matières en perpétuel développement, une multitude de techniques d'impression et une maîtrise optimisée de tous les types de façonnage.



Confection sur mesure

Grâce à notre atelier couture de 600 m², nous pouvons réaliser, sur l'ensemble de nos supports, l'intégralité des finitions adaptées à vos besoins d'utilisation comme d'installation – joncs cousus pour caissons lumineux, habillages muraux, signalétiques souples, affichages intérieurs et extérieurs, voiles drapeaux, voiles d'ombrages, chaussettes pour structures tubulaires, housses de barrière Vauban, assises, etc. – et proposons la pose d'œillets, la confection de fourreaux ou tout autre façonnage spécifique sur demande.



Monumental

Capable de traiter les supports de 5 m de laize, notre table de découpe numérique garantit le respect des formats de tous les visuels, avec ou sans façonnage.

Nos équipements de soudure à chaud permettent la réalisation, par assemblage, de visuels très grands formats (7 - 14 m) sur toile PVC enduite.

Structure unique en France, notre cadre de test automatisé à géométrie variable a été conçu et développé par notre département R&D pour assurer la validation dimensionnelle de tous les supports façonnés avec joncs cousus. La garantie de formats ajustés pour des visuels plus faciles à poser et parfaitement tendus.



Un stock d'envergure

Nos vastes espaces de stockage garantissent la disponibilité immédiate d'un large choix de supports.

Souples / Textiles / Rigides / Adhésifs : plus de 180 matières en stock.

Notre gamme Essentielle Display comporte plus d'une centaine de références.



Découpe numérique, laser et à la forme

Lettres découpées, PLV, signalétique créative, fabrications spéciales sur mesure... Nos machines permettent une découpe précise sur supports adhésifs comme rigides. Nos techniques de contre-collage donnent du relief à vos supports de communication.



Lamination, vernissage & effets spéciaux

Nous embellissons et renforçons les supports souples comme rigides grâce à nos solutions de lamination et vernissage.

Nos équipes maîtrisent l'impression lenticulaire, 3D, l'impression multicouche opacifiante dédiée aux caissons lumineux, le vernis sélectif, ainsi que le vernis structuré effet bois et pierre.

Nous mettons du cœur à l'ouvrage et possédons, pour nous accompagner dans notre créativité, l'un des parcs machines les plus performants et les plus importants de France.

PRINT / SUBLIMATION TEXTILE

4 traceurs dont Durst Rhotex 500 5 m • 3 HP Stitch S1000 3,2 m • 2 calandres Monti 3,2 et 5 m • Durst P5 Tex avec calandre intégré 3,3 m • Mimaki 3,2 m

PRINT / 3D

3 imprimantes 3D (Builder et Phorsen)

PRINT / UV

9 traceurs rouleaux et à plat dont 2 Durst RHO512R 5 m • Durst P5 350 HS 3,2 m • 2 Vutek 5 m (D5R, GS5500 LX Pro) • 2 SwissQPrint Nyala 2 3,2 m • SwissQPrint KUDU 3,2 m • Roll to Roll SwissQPrint Karibu 3,2 m • 2 Canon Colorado UVgel 1,6m

PRINT / LATEX

5 traceurs dont HP Latex L800 white

FINITION / LAMINATION

10 lamineurs à froid • Vernisseuse UV Bürkle 2 m • Vernis structuré effet bois et pierre

FINITION / DÉCOUPE

13 tables de découpe : Aristomat LFC5252C 5 m • 9 Zund 3,2 m • 3 Esko C64 3,2 m

7 plotters de découpe adhésif

Découpe Laser NRG 608 2030 • 2 tables de découpe Laser SEI Laser • Biesse • 2 Mécanuméric Pro 3020 • Polystyrène 3D Obelisk Cream 200 • Polisseuse Mécanuméric

FINITION / COUTURE

30 machines à coudre dont PEGASUS EXT SERIE + Table MX Event • 5 Durkopp Adler 1767 et 1 structure de test automatisée pour textiles à joncs cousus • 4 machines à œillets • velcro Juki • 2 bancs de soudure à chaud 7 & 14 m • Banc de soudure à haute fréquence

Nos solutions PRINT

Signalétique événementielle & sportive, affichage monumental, déploiement réseaux retail, décoration, habillage de chantiers... vous avez besoin de supports imprimés récurrents, prêts à poser pour vos clients finaux ?

Nous disposons d'une très forte capacité de production grâce à notre parc machine ultra-performant (UV, LATEX & SUBLIMATION TEXTILE jusqu'à 5 m de laize) et d'un large choix de supports personnalisables (textiles, souples, rigides, adhésifs), déclinés dans une grande variété de finitions.

Pour répondre à la demande croissante de solutions Green, nous avons sélectionné des alternatives éco-responsables : des matières innovantes et différenciantes, testées et éprouvées, dont les qualités esthétiques et pratiques sauront vous convaincre.

Bénéficiez de produits rapidement disponibles, de tarifs compétitifs, de conseils personnalisés et d'un support technique dédié pour vous permettre d'offrir les meilleures solutions à vos clients.



■ Textiles P. 12



■ Bâches P. 18



■ Rigides P. 24



■ Adhésifs P. 30



■ Sols & Papiers peints P. 36

➤ Textiles

Des solutions idéales pour le retail,
les stands, les décors évènementiels
et la signalétique monumentale

Choisir des supports textiles permet de réduire efficacement l'empreinte environnementale d'une communication grand format. Plus légers que les bâches, les textiles nécessitent moins de ressources dans leur fabrication. Leur transport & manutention sont facilités. Ils bénéficient d'un traitement à faible impact environnemental (sans PVC, sans formol, sans phtalates, sans formaldéhydes) et sont parfaitement recyclables.

Notre maîtrise de la sublimation vous assure des impressions durables, avec une restitution graphique haute définition et des couleurs vibrantes.



La sublimation textile

Précurseurs, nous avons fait le choix d'investir dans la sublimation textile depuis de nombreuses années. Innovante, qualitative, résistante, écologique et parfaitement adaptée aux grands formats, cette technologie n'offre que des avantages !

Nous imprimons tous nos supports textiles avec des encres sublimation à base aqueuse qui ne dégagent ni produits dangereux ni odeurs.

Nous disposons d'un parc récent et performant :

- Sublimation directe 5 m
- Sublimation directe 3 m
- Sublimation par transfert 3 m

- Encres aqueuses écologiques pour une impression «teintée masse» thermofixée
- Encres conformes aux normes Oeko-Tex 100, RoHS et CPSIA
- Aucun dégagement de Composés organiques volatils (COV)
- Supports imprimés totalement inodores
- Pas de modification du classement au feu originel du support textile imprimé, ni de ses propriétés.
- Impression solide, pérenne, résistante à l'abrasion et au lavage
- Grande densité des couleurs et rendu exceptionnel des chairs (6 couleurs)
- Transport rapide et économique, pose facilitée (textile léger et pliable)

L'impression UV sur textile

Sans solvants, l'impression à base d'encres UV offre une rapidité de séchage unique et un rendu de haute qualité.

Généralement dédiée aux supports rigides et bâches, l'impression UV utilisée sur nos textiles diffusants permet d'apporter des effets spécifiques pour illuminer les créations de vos clients.

Nos traceurs UV en 3 et 5 m de haute qualité garantissent un niveau d'impression exceptionnel.

- Haute qualité des imprimés avec un meilleur rendu des couleurs
- Effets de relief et de sélectif possibles
- Technologie propre sans rejet de COV dans l'atmosphère et sans odeurs
- Haute résistance des impressions, notamment au rayonnement solaire, à l'humidité ou aux températures extrêmes
- Gain de productivité grâce au séchage instantané

→ Décors XXL

Nous disposons d'un parc machines grand format incluant un traceur d'impression de 5 m de laize ainsi qu'une table de découpe de 5 m unique en France.

Grâce à nos 3 ateliers de couture intégrés, nous assurons la réalisation de vos décors monumentaux.

→ Production en séries

Notre forte capacité de production (ateliers ouverts 6j/7 - 20h/24 ; une vingtaine de machines à coudre dont une partie automatisée), nous permet d'assurer la confection de séries ou grands volumes.

→ Jonc 3/4 mm sans PVC

Nous faisons produire notre propre jonc 3 et 4 mm pour offrir une meilleure fiabilité, quelles que soient vos structures. Désormais, nous utilisons exclusivement des joncs élastiques et sans PVC.

→ Structure de test automatisée

Conçue par nos équipes R&D, cette machine unique en France garantit la fiabilité dimensionnelle des supports textiles à joncs.

Pilotée par un pupitre de contrôle, elle permet d'adapter précisément et rapidement les cadres aux formats que nous souhaitons tester (maximum 710 x 310 cm) avec une précision de plus ou moins 1 mm en hauteur et en largeur. L'intégralité de sa surface est équipée de LED qui permettent le rétroéclairage des visuels sur support diffusant pour un contrôle, en condition réelle, de leur qualité d'impression.



→ Un rendu lumineux avec des noirs profonds

L'impression UV en double strike sur tissu diffusant enduit permet d'obtenir des noirs profonds et neutres, avec un beau contraste clair/obscur.

Elle est adaptée aux utilisations en caisson lumineux ou en toile tendue, en intérieur ou à l'extérieur sous abri, et en zones humides.

→ De beaux visuels comportant des zones opaques sélectives

Des zones opacifiantes sélectives peuvent être obtenues grâce à l'impression UV multicouche (noir sélectif + blanc sélectif + quadri) sur tissu diffusant enduit. C'est la solution idéale pour mettre l'accent sur un texte ou un logo lumineux sur un fond noir opaque.

→ Affichage extérieur pérenne

Pour augmenter la durée de vie des textiles en utilisation extérieure, nous privilégions l'impression UV, qui a l'avantage d'être très résistante aux rayons UV, à l'humidité et aux températures extrêmes.



Nos supports Textiles

Nous proposons un très large choix de textiles personnalisables : diffusants, extensibles, dos noir, voiles, tissus muraux, acoustiques, moquette, etc., qui s'adaptent à tous vos besoins avec un rendu d'impression inégalable.

Notre gamme comporte 33 supports textiles.
Voici les principaux :

Les solutions classiques

Matière	Laize max. imp.	Grammage	Class. feu	Points forts	Applications	Confections
Tissu Extensible 3 m (Subli) ♥	302 cm	180 g	B-s1,d0	Best seller • défroissable • couleurs vibrantes • transport & stockage facilités	Intérieur : stand parapluie, housses barrières, cadres tendus, bannières, photocal, structures tubulaires, comptoirs, enseignes...	Jonc, velcro, fourreau, ourlet (avec ou sans oeillet)
Toile Diffusante 3 m / 5 m (UV)	308 cm 503 cm	205 g	B-s1,d0	Excellente diffusion de la lumière • couleurs éclatantes • format XXL • conditionnement roulé	Intérieur : caissons lumineux (habillage de vitrines, stands et pop-up stores, muséographie...), enseignes lumineuses, fond de scène XXL...	Jonc, velcro
Maille Drapeau 3 m / 5 m (Subli) ♥	314 cm 499 cm	110 g	B-s1,d0	Best-seller • Excellent rendu des couleurs • ultra légère • impression traversante • éco-responsable • format XXL • facile à transporter	Intérieur / extérieur : banderoles du petit format au monumental, pavillons, beachflag...	Jonc, velcro, fourreau, ourlet (avec ou sans oeillet)
Toile Déperlante 3 m (Subli)	304 cm	280 g	B1	Sans PVC • Hydrofuge et anti-salissures • anti-fongique • très résistante • opacité élevée • hermétique	Extérieur : fabrication de tentes promotionnelles, barnums, autres mobiliers extérieurs et décors de scènes ou d'estrades.	Velcro, fourreau, ourlet (avec ou sans oeillet)
Tissu Extensible Acoustique 3 m (Subli)	314 cm	235 g	B-s1,d0	Isolant acoustique • couleurs vibrantes • défroissable • transparence minime : masque parfaitement les structures	Intérieur : habillage mural, cloisons et séparations d'espaces dans les bureaux, hôtels, lieux culturels.	Jonc, velcro, fourreau, ourlet (avec ou sans oeillet)
Tissu Polyvalent 3 m / 5 m (Subli)	314 cm 499 cm	210 g	M1	Sans PVC • 2-3% d'élasticité • Multi-usages • finition mate sans reflet	Intérieur : fabrication de nappes, bannières, display, stands d'exposition...	Jonc, velcro, fourreau, ourlet (avec ou sans oeillet)

Les solutions éco-responsables

Matière	Laize max. imp.	Grammage	Class. feu	Points forts	Applications	Confections
Tissu Opaque Dos Noir Extensible issu du Recyclage 3 m / 5 m (Subli) ♥	314 cm 499 cm	260 g	B-s1,d0	Best seller • couleurs éclatantes • parfaitement opaque • écologique (100% polyester recyclé) • très résistant à l'usure et à l'humidité • pose facile • conditionnement plié	Intérieur / extérieur : habillage de fonds de stand, cadres à jonc, projection vidéo, agrafage sur structure, kakémonos...	Jonc, velcro, fourreau, ourlet (avec ou sans oeillet)
Tissu Occultant tricoté Dos Gris 3 m (Subli)	310 cm	340 g	B-s1,d0	100% polyester sans enduction • tissu occultant avec envers tricoté gris • infroissable • blanc perle	Intérieur : habillage de fonds de stand, cadres à jonc, stands parapluie, structures tubulaires, comptoirs, enseignes...	Jonc, velcro, fourreau, ourlet (avec ou sans oeillet)
Tissu Diffusant issu du recyclage 3 m (Subli) ♥	314 cm	190 g	M1	Sans PVC • 100% polyester recyclé • Excellente diffusion de la lumière • couleurs profondes • extensible dans les 2 sens, quasi infroissable • conditionnement plié	Intérieur : caissons lumineux (habillage de vitrines, stands et pop-up stores, muséographie...), enseignes lumineuses, fonds de scène...	Jonc, velcro
Toile Mesh Green 3 m / 5 m (Subli)	314 cm 499 cm	230 g	B-s1,d0	50% plus légère qu'une bâche PVC similaire • facile à transporter • résistance élevée au vent et à la traction • roulé ou plié	Extérieur : habillage de bâtiments, palissades, barrières, échafaudages, banderoles événementielles dans les festivals, stades...	Velcro, fourreau, ourlet (avec ou sans oeillet)
Toile Tendue ou à Encoller ultra-blanche Green 3 m / 5 m (UV)	318 cm 498 cm	300 g	B-s1,d0	Ultra-blanche • bonne opacité • enduction végétale à base d'eau • 43% biodégradable et environ 40% moins lourde qu'une bâche PVC	Intérieur : alternative au papier peint traditionnel et idéale pour les projets d'aménagement d'intérieur et de décoration.	Velcro, fourreau, ourlet (avec ou sans oeillet)

Nos confections Textiles

Nos outils de finition uniques en France nous permettent de vous offrir une grande productivité en toute fiabilité.

DÉCOUPE

- Table de découpe numérique 5 m
- 8 tables de découpe numérique 3 m

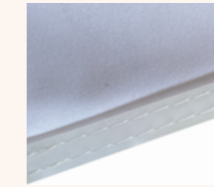

Jonc cousu

_Joncs 3 ou 4 mm cousus en périphérie



Fourreau

_Fourreau cousu libre

CONFECTION

- Atelier couture de 700 m²
- Machines à coudre pour jonc 3/4 mm, velcro 25/50 mm, spéciale maille drapeau ou supports lourds, machine de pose d'oeillets semi-automatique...
- Surjeteuse spéciale jonc 3 mm haute productivité
- Structure de test automatique de visuels à joncs format 7 x 3 m



Velcro

_Velcro 25 ou 50 mm cousu au dos en périphérie (hors velcro opposé)

_Velcro plus velcro opposé



Ourlet

_Ourlet (sans oeillets)

_Ourlet cousu sur sangle avec oeillets tous les 25, 50 ou 100 cm

Zoom

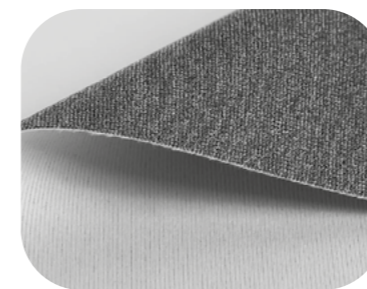

New : tissu occultant tricoté dos gris recyclable

100% recyclable et tissé spécifiquement avec un fil gris au dos, ce tissu offre une excellente occultation à la lumière sans aucune enduction. Il conserve un rendu souple, idéal pour habiller les solutions d'exposition portables et pliables, en particulier les structures tubulaires Xpressif.



Dos noir extensible issu du recyclage

Nous avons fait le choix de proposer exclusivement du tissu dos noir recyclé. Nos importants volumes de production nous permettent de vous proposer une solution éco-responsable à un prix compétitif.



Toile Mesh green

50% plus légère qu'une bâche PVC similaire, notre toile Mesh est facile à transporter et à poser : une solution écologique pour les installations monumentales !

➤ Bâches

Le support incontournable
pour l'affichage grand format
et la communication événementielle

Polyvalentes, résistantes & économiques, nos bâches offrent une qualité d'impression exceptionnelle pour une utilisation longue durée, en intérieur comme en extérieur. C'est la solution idéale pour les professionnels cherchant à maximiser l'impact visuel de leurs messages.

Pour une communication plus durable, notre gamme de toiles enduites offre des alternatives éco-responsables avec les mêmes avantages.



L'impression UV sur bâches

Adaptée aux supports souples comme rigides, l'impression à base d'encres UV offre une rapidité de séchage unique et sans solvants, un rendu de haute qualité et permet des effets de relief pour encore plus de personnalisation.

Nos ateliers sont équipés de matériel de production industriel haute définition Durst permettant une très forte productivité.

Nos traceurs UV de haute qualité en 3 et 5 m garantissent un niveau d'impression exceptionnel. Ils sont équipés de blanc sélectif ou total, et ont la capacité d'imprimer en multicouche.

- Impression haute qualité avec un parfait rendu des couleurs
- Effets de relief et de sélectif possibles
- Technologie propre sans rejet de COV dans l'atmosphère et sans odeurs
- Haute résistance des impressions, notamment au rayonnement solaire, à l'humidité ou aux températures extrêmes
- Gain de productivité grâce au séchage instantané

→ Impression recto verso en 5 m

Pour la signalétique et l'affichage grand format visibles des deux côtés, par exemple dans des gares, salons, ou centres commerciaux, nous imprimons en recto verso jusqu'à 5 m de laize sans raccord.

→ Impression multicouche opacifiante & zones sélectives

- Vous recherchez un résultat éblouissant et résistant pour des caissons extérieurs ? Notre impression UV en double strike sur toile diffusante permet d'obtenir une très belle chromie qui durera dans le temps.
- Vous souhaitez mettre en valeur des éléments clés de votre visuel ? Grâce à l'impression multicouche opacifiante sur bâche diffusante (quadri + blanc sélectif + noir sélectif), nous jouons avec les contrastes en sélectionnant les zones précises (logo, texte ou graphisme) qui seront illuminées sur vos caissons lumineux.
- Vos clients allument leurs caissons lumineux seulement la nuit ? Nous avons la solution pour garantir une chromie identique de jour (caisson éteint) aussi bien en intérieur qu'en extérieur : l'impression UV multicouche quadri + blanc + quadri ou quadri + blanc + noir + blanc + quadri, selon l'effet attendu.

→ Décors XXL

Spécialistes des très grands formats, nous assurons la réalisation de vos décors monumentaux, imprimés en 5 m de laize puis assemblés grâce à notre banc de soudure à chaud (7 m – 14 m) dans la zone blanche de notre atelier prévue à cet effet.



Nos supports Bâches

Nous proposons un très large choix de bâches : Frontlit, anti-curling, opaques, micro-perforées, diffusantes, toiles enduites tendues ou à encoller, etc., qui s'adaptent à tous vos besoins avec un rendu d'impression inégalable.

Notre gamme comporte 36 bâches. Voici les principales :

Les solutions classiques

Matière	Laize max. imp.	Grammage	Class. feu	Points forts	Applications	Confections
Bâche PVC Frontlit standard 3 m / 5 m (UV) ♥	318 cm 498 cm	450 g		Couleurs vives • polyvalente • économique • résistante • enduction PVC double face • conditionnement roulé	Extérieur : banderoles, kakémonos, habillage de barrières, signalétique extérieure longue durée...	Velcro, fourreau soudé, bande de renfort
Bâche PVC Frontlit M1 3 m / 5 m (UV)	318 cm 498 cm	450 g	M1	Couleurs éclatantes • résistante • bon rapport qualité/prix • conditionnement roulé	Intérieur / extérieur : banderoles, kakémonos, roll up, habillage de barrières, signalétique extérieure longue durée...	Velcro, fourreau soudé, bande de renfort
Bâche Mesh PVC 3 m / 5 m (UV) ♥	318 cm 498 cm	270 g	M1	Prise au vent réduite • très résistante au déchirement • convient aux grands formats extérieurs • conditionnement roulé	Intérieur / extérieur : habillage de palissade ou échafaudage, banderole de rue, signalétique sur bâtiment, événements sportifs...	Velcro, fourreau soudé, bande de renfort
Bâche PVC opaque Blockout M1 3 m / 5 m (UV)	318 cm 498 cm	610 g	M1	Couleurs éclatantes • opaque • résistante • bon rapport qualité/prix • imprimable recto verso	Intérieur / extérieur : kakémonos opaques, recto verso, affichage grand format...	Fourreau soudé, bande de renfort, ourlet cousu
Bâche PVC Diffusante Backlit 3 m / 5 m (UV)	318 cm 498 cm	510 g	M1	Très blanche et lisse : couleurs éclatantes • excellente diffusion de la lumière • résistante	Intérieur / extérieur : caissons lumineux (habillage de vitrines, stands et pop-up stores, muséographie...), enseignes lumineuses, fond de scène XXL	Velcro, fourreau soudé, bande de renfort

Les solutions éco-responsables

Matière	Laize max. imp.	Grammage	Class. feu	Points forts	Applications	Confections
Toile Dos Gris Green Anti-Curling 265 g 3 m (UV) ♥	318 cm	265 g	M1	Opaque • anti-curling petits & grands formats • résistante • 100% recyclable • résistante à la déchirure • conditionnement roulé	Intérieur / extérieur : bannières, roll up, kakémonos, habillage de cadres et structures, décoration murale...	Velcro, fourreau cousu, ourlet cousu
Toile Dos Gris Green 5 m (UV)	498 cm	330 g	B-s2,d0	44% biodégradable et 40% moins lourde qu'une bâche PVC • opaque • intérieur (classée feu) et extérieur (très résistante) • roulée	Intérieur / extérieur : bannières, banderoles, kakémonos, habillage de cadres et structures...	Velcro, fourreau cousu, ourlet cousu
Toile Opaque Anti-Curling 360 g 3 m (UV)	318 cm	360 g	B-s2,d0	Imprimable recto verso • anti-curling • soudable : adaptée à l'affichage monumental • 54% biodégradable et environ 50% moins lourde qu'une bâche PVC • roulée	Intérieur : kakémonos opaques, recto verso, affichage grand format...	Velcro, fourreau cousu, ourlet cousu

Nos confections Bâches

Notre parc machines de pointe nous permet d'assurer la finition de vos supports imprimés sur bâche avec rapidité et fiabilité. Nous sommes spécialisés dans la confection de signalétique XXL.

DÉCOUPE

- Table de découpe numérique 5 m
- 8 tables de découpe numérique 3 m

CONFECTION

- Banc de soudure 14 m
- Piste de soudure pour le monumental (zone blanche)
- Pose de velcro 25/50 mm, bande de renfort soudée avec ou sans œillets, ourlets soudés avec œillets ou cousus sans œillets...



Ourlet

- _Ourlet cousu (sans œillets)
- _Ourlet cousu avec œillets tous les 25, 50 ou 100 cm



Velcro

- _Velcro 25 ou 50 mm cousu au dos en périphérie (hors velcro opposé)
- _Velcro plus velcro opposé



Fourreau

- _Fourreau cousu libre
- _Fourreau soudé libre

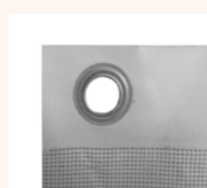

Bande de renfort

- _Bande de renfort soudée (sans œillets)
- _Bande de renfort soudée avec œillets tous les 25, 50 ou 100 cm

Zoom



Gamme sans PVC

Nous proposons des solutions alternatives éco-responsables aux traditionnelles bâches PVC. Légères, nos toiles polyester éco-conçues présentent l'avantage d'être composées d'une enduction végétale à base d'eau ou d'une enduction polyamide sans dégagement de COV.



Recyclage possible des supports PVC

Notre offre de revalorisation des supports usagés propose la reprise de vos bâches PVC après usage pour recyclage. Elles seront transformées en matière première composite destinée à la fabrication de tapis d'écurie drainants et mobilier urbain.



La première toile du marché européen recto verso sans PVC et anti-curling

Notre toile opaque Green classée B-s2,d0 est environ 50% moins lourde qu'une bâche PVC classique équivalente et 54% biodégradable. Sa surface recto verso parfaitement blanche et uniforme garantira le parfait rendu d'impression de vos visuels. Disponible en 3 m de laize, elle est soudable à l'air chaud et convient à l'affichage XXL en intérieur.



➤ Rigides

Des panneaux de tous formats et de toutes formes pour la signalétique, la PLV, les stands & les décors événementiels

Nos supports rigides allient robustesse, esthétique et qualité d'impression inégalée. Personnalisables grâce à une découpe originale et des finitions sur mesure, ils permettront de capter l'attention à coup sûr, en intérieur et en extérieur.

Les rigides représentent un gros enjeu pour l'évènementiel et le retail, consommateurs historiques de panneaux plastiques. Grâce à nos alternatives éco-responsables, vos clients bénéficieront de solutions durables pour leurs affichages, vitrines, PLV, stands et décors événementiels comme pérennes.



L'impression UV sur panneaux rigides

Nos ateliers sont équipés de matériel industriel haute définition Durst permettant une très forte productivité : jusqu'à 250 m² de rigides imprimés par heure. Nous pouvons assurer la production d'importants volumes de rigides dans des délais serrés, avec un résultat très qualitatif.

Nos traceurs UV 3 m de haute qualité garantissent une finesse d'impression exceptionnelle et permettent de réaliser, en encrage multicouche avec blanc sélectif ou total, des effets de relief offrant des possibilités créatives (presque) infinies.

- Impression haute qualité avec un parfait rendu des couleurs
- Effets de relief et de sélectif possibles
- Technologie propre sans rejet de COV dans l'atmosphère et sans odeurs
- Haute résistance des impressions, notamment au rayonnement solaire, à l'humidité ou aux températures extrêmes
- Gain de productivité grâce au séchage instantané

→ Impression sur supports transparents

- L'encrage blanc sélectif permet de moduler le niveau d'opacification de zones graphiques précisément déterminées pour obtenir des effets de transparence différenciés sur PMMA ou PET-G.
- Imprimés en miroir avec blanc de soutien total, les visuels sont lisibles à travers le support transparent.
- L'impression multicouche par superposition d'encrages quadri, blanc et noir permet de réaliser des panneaux recto verso avec un rendu différencié sur chaque face.

→ Impression sur supports spéciaux

Sur les supports teintés masse ou les panneaux de bois, l'impression avec blanc de soutien sélectif ou total garantit la parfaite restitution colorimétrique des visuels.

Nous sommes également en mesure d'imprimer sur des supports complexes tels que de l'absorbant acoustique, des supports miroirs...

→ Le vernissage, une solution écologique

Nos 3 vernisseuses UV Bürkle LFC grand format (2,1 m) offrent une finition éco-responsable avec une qualité visuelle nettement supérieure aux techniques de lamination classiques.

Le vernis base Polyuréthane réduit les déchets de 99,9 % par rapport à une lamination traditionnelle !

- Sans PVC
- Sans phtalates
- Sans émission de COV
- Sans solvants
- Pas de débords à découper, pas de liner, mandrins, flasques
- Pas de déchets (le surplus de vernis est réutilisé d'une production à l'autre)
- Pas de modification du classement au feu du support traité.



Nos supports Rigides

Nous proposons un très large choix de panneaux rigides : PVC & polystyrène, PMMA & PET-G transparent ou diffusant, aluminium, carton (compact / cannelé / alvéolaire), bois, etc., qui s'adaptent à tous vos besoins avec un rendu d'impression inégalable.

Notre gamme comporte 51 rigides. Voici les principaux :

Les solutions classiques

Matière	Dim. imp. max.	Épaisseur	Class. feu	Points forts	Applications	Finitions
Panneau de PVC expansé (UV) ♥	203 x 303 cm	2-3-5-10 mm	M1	Parfaitement lisse • découpe à la forme • léger & facile à manipuler • résiste aux chocs, aux UV et à l'humidité	Intérieur / extérieur : signalétique, décoration, aménagement d'espace, PLV, panneaux d'informations ou directionnels...	Pose de double face enlevable, bandes velcro boucle
Panneau PMMA (UV) ♥	203 x 303 cm	3-5-10 mm		Translucide • couleurs lumineuses • résistant • découpe fine facile • facile à usiner	Intérieur / extérieur : décoration, agencement d'espace, panneaux signalétique, PLV... substitut léger et sécurisant au verre.	Pose de double face enlevable, bandes velcro boucle, champs polis
Panneau Aluminium composite Blanc (UV) ♥	148 x 303 203 x 303 203 x 403 cm	2-3 mm		Ultra lisse : impression HD recto verso • polyvalent • léger & solide • résistant aux chocs et aux traces > installations longue durée	Intérieur / extérieur : découpes à la forme, panneaux publicitaires, enseignes, muséographie, décoration, panneaux de chantier...	Pose de double face enlevable, bandes velcro boucle
Polystyrène (Découpe 3D)	190 x 110 cm	5-10-20-40 cm	M1	Découpe à la forme • léger • excellent rapport qualité / prix • design en 3D • finitions multiples • classé au feu	Intérieur / extérieur : logos en volume, silhouettes, décors, scénographies, petits mobiliers...	Brut, peinture toutes faces, habillage des faces en PVC 3 mm imprimé

Les solutions éco-responsables

Matière	Dim. imp. max.	Épaisseur	Class. feu	Points forts	Applications	Finitions
Panneau de PVC noyau recyclé (UV)	201 x 303 cm	3 mm	M1	Couleurs éclatantes • âme noire • découpe à la forme • léger & solide • résiste aux chocs, aux UV et à l'humidité • écologique	Intérieur / extérieur : signalétique directionnelle, institutionnelle, décoration bureaux, aménagement d'espace, PLV, panneaux d'informations...	Pose de double face enlevable, bandes velcro boucle
Panneau rigide 100% Aluminium (UV)	148 x 303 cm	3,2-3,5 mm	A1	Ultra lisse : impression HD • léger & très solide • résistant aux chocs et aux UV • installations longue durée • 100% recyclable à l'infini	Intérieur / extérieur : panneaux publicitaires, enseignes fixes et suspendues, muséographie, décoration, signalétique urbaine, panneaux de chantier...	Pose de double face enlevable, bandes velcro boucle
Carton Alvéolaire (UV) ♥	158 x 298 cm	10-16 mm		Léger • très robuste • excellentes planéité & stabilité dimensionnelle • recyclé et 100% recyclable	Intérieur : panneaux de signalétique, PLV autoportante, mobilier...	Pose de double face enlevable, bandes velcro boucle
Carton Micro-cannelure Blanc (UV)	118 x 158 cm	1,5 mm		Ultra léger • économique • résistant • issu du recyclage & 100% recyclable	Intérieur / extérieur : display, panneaux, chevalets, totems, PLV...	Pose de double face enlevable, bandes velcro boucle
Carton Cannelé (UV)	238 x 161 cm	9,2 mm	M1	Ultra lisse • résistance & rigidité élevées • classé feu • composé de 70% fibres recyclées & 100% recyclable	Intérieur / extérieur : display, panneaux, mobiliers, chevalets, totems, présentoirs produits, PLV, supports décoratifs	Pose de double face enlevable, bandes velcro boucle
Panneau de Bois durable (UV)	151 x 200 cm	15 mm		Aspect naturel & chaleureux • léger & robuste • très bonne stabilité dimensionnelle • écologique	Intérieur : signalétique durable et haut de gamme, institutionnel, PLV...	Pose de double face enlevable, bandes velcro boucle
Panneau PET-G (UV)	203 x 303 cm	3 mm	B-s1,d0	Rare support transparent classé feu • très bon rendu d'impression • résistant aux chocs et aux UV • usinage facile • 100% recyclable	Intérieur / extérieur : décoration, agencement d'espace, panneaux signalétique, PLV... substitut léger et sécurisant au verre.	Pose de double face enlevable, bandes velcro boucle

Nos finitions Rigides

La diversité de nos machines de découpe, à lame, fraise ou laser, permet la réalisation de découpes droites, courbes, à la forme, en contours des visuels ou en ouverture intérieure, sur l'ensemble de nos supports rigides, pour des créations personnalisées de tous formats.

- Table de découpe numérique 5 m
- 8 tables de découpe numérique 3 m
- Découpe laser
- Découpe mécanumérique
- Vernisseuse grand format (2,1 m)

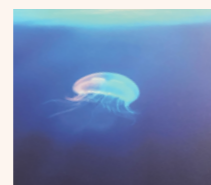

Mat et brillant

La finition mat limite les reflets, tandis que la brillante intensifie les couleurs et apporte de la profondeur.



Extra gloss

Pour un effet miroir, l'extra gloss accentue la brillance et la saturation des couleurs. Idéale pour un rendu haut de gamme.



Anti-graffiti

Facilite le nettoyage des supports sans altérer les visuels. Parfaite pour les espaces publics ou extérieurs.



Vernis sélectif

Effet brillant localisé, ce contraste subtile attire le regard tout en ajoutant une touche premium.

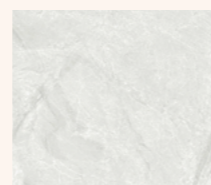

Vernis structuré

Reproduit fidèlement les textures naturelles du bois et de la pierre.



Un large choix de panneaux transparents en stock

Nous tenons en stock permanent un large choix de panneaux transparents (PMMA, PET-G...) disponibles dans différentes épaisseurs et finitions - incolore, translucide ou opaque - pour répondre à tous vos besoins. Un encrage multicouche ou l'ajout d'un blanc de soutien permettra de jouer avec les effets de transparence pour encore plus de créativité.



Upcycling : un panneau 100% Aluminium

Les panneaux composites aluminium sont très prisés pour la signalétique et pour mettre en valeur des photographies HD. Désormais, nous vous proposons la même qualité, en version Green, grâce à l'économie circulaire ! Notre panneau rigide 100% aluminium (noyau isolant en tôle aluminium) produit en Italie est 100 % recyclable. Repris en fin d'opération par notre fournisseur, les panneaux sont intégralement réutilisés pour la fabrication de nouvelles plaques.



Le carton : l'allié de l'évènementiel durable

À la fois léger, robuste, très rigide et éco-responsable, le carton a tout pour plaire ! Fabriqué à partir de ressources renouvelables (copeaux de scieries ou de bois d'élagage, issus d'exploitations forestières à gestion durable), le carton peut être recyclé jusqu'à 10 fois successivement.

Pour vos stands et espaces évènementiels, optez pour du mobilier en carton recyclé classé M1 : particulièrement léger, il est résistant et très facile à monter.

Laissez libre cours à votre imagination ! Nous réalisons des fabrications spéciales (décors, silhouettes et présentoirs) grâce à l'impression recto verso et la découpe sur mesure du carton.



Les vernis structurés : la texture au service du visuel

Apportez relief et réalisme aux créations avec nos vernis structurés effet bois et pierre.

Cette finition hautement qualitative reproduit fidèlement les textures naturelles, pour un rendu à la fois visuel et tactile qui sublime les supports rigides.

Disponible sur une sélection de 9 motifs exclusifs (bois, travertin, pierre...), elle permet de recréer l'aspect authentique de matériaux nobles tout en conservant la légèreté et la maniabilité du support imprimé. Le visuel est entièrement personnalisable : combinez une de nos textures avec votre propre design pour des réalisations sur mesure.

Zoom

➤ Adhésifs

Des supports créatifs pour la signalétique événementielle, l'habillage de vitrines & points de vente, les stands et la décoration

Notre large gamme d'adhésifs combine flexibilité, durabilité et qualité d'impression exceptionnelle. Vinyles et films offrent des possibilités variées et sur mesure pour porter des messages percutants et personnaliser les espaces.

Affichage & décors événementiels, vitrophanie, DAO, décoration, architecture... nous vous proposons un éventail complet de solutions à court ou long terme, en intérieur comme en extérieur.

Pour la réalisation de décors sains & durables, nous disposons d'une gamme d'adhésifs green sans PVC.



L'impression Latex & UV sur adhésifs

Excellente qualité d'image, impressions anti-rayures et prêtes à poser, polyvalence de supports et maîtrise des coûts de production : l'impression à base d'encre latex offre de nombreux avantages et assure une restitution colorimétrique comme un rendu graphique inégalables.

Conçues à base d'eau, les encres HP Latex sont inodores et éco-certifiées UL Ecologo et UL Greenguard GOLD, des labels reconnus en matière de mesure de la nocivité sanitaire ou environnementale des substances chimiques.

Nous disposons de 5 imprimantes HP latex qui permettent d'obtenir des couleurs éclatantes en préservant l'aspect et la brillance des supports. Notre HP Latex L800 White offre un blanc pur incomparable : brillant, il ne jaunit pas avec le temps et garantit une opacité élevée.

LATEX

- Impression haute qualité à usage intérieur et extérieur longue durée (jusqu'à 5 ans avec lamination)
- Technologie idéale pour le covering (habillage de véhicules)
- Diverses finitions possibles : mat, brillant, satiné, etc.

UV

- Nous imprimons également les adhésifs sur nos traceurs UV, avec les mêmes avantages que sur supports rigides (voir section Rigides).

→ Grandes séries

Parfaitement maîtrisée l'impression UV en multiroll (jusqu'à 3 rouleaux d'adhésifs imprimés simultanément sur le même traceur) offre une capacité de production accrue qui permet d'assurer le déploiement de campagnes dans des délais serrés.

→ DAO

Pour la signalétique et la décoration, nos plotters permettent la découpe ultra précise de lettrages, logos ou de stickers sur mesure aux formes originales, sur tous types de supports : teinté masse, transparent, dépoli...

→ Vitrophanie créative sur adhésifs transparents

- L'encrage blanc sélectif permet de mettre en avant des éléments graphiques ciblés en jouant avec les effets de transparence et de contraste et en modulant le niveau de diffusion lumineuse.
- Pour une vitrophanie double face, nous avons recours à l'impression en 5 couches ce qui permet de dévoiler des visuels différents de chaque côté du vitrage.
- L'application d'un blanc total permet au visuel mis en place à l'intérieur de la boutique d'être visible à l'extérieur de la vitrine. Une possibilité créative adaptée également à la vitrophanie décorative dans les bureaux par exemple.



Nos supports Adhésifs

Nous proposons un très large choix d'adhésifs : vinyles monomères ou polymères, adhésifs ultra-transparents, diffusants, repositionnables, dépolis, micro-perforés, conformables, films écologiques en polypropylène, etc., qui s'adaptent à tous vos besoins avec un rendu d'impression inégalable.

Notre gamme comporte 49 adhésifs. Voici les principaux :

Les monomères

Matière	Laize max. imp.	Épaisseur	Class. feu	Points forts	Applications	Plastifications
Les solutions classiques						
Adhésif monomère Ultra-Enlevable "Easy dot" ♥	135 / 158 cm (mat)	100 µ	M1 (mat) C-s1,d0 (brillant)	Repositionnable • grande laize • pose & dépose faciles • blanc brillant, blanc mat, mat opaque ou transparent brillant	Intérieur : marquage et décoration d'enseignes, de vitrines, de panneaux, toutes applications sur surfaces planes.	
Adhésif monomère Permanent dos gris ♥	135 / 158 cm	100 µ		Multi-usages • adhésion immédiate et permanente et surfaces lisse • bonne opacité • finition satinée, mate ou brillante	Intérieur / extérieur : enseignes, panneaux d'informations, vitrines, décoration de véhicules, contre collage sur supports rigides...	Mate, brillante, antidérapante (sol)
Adhésif monomère Colle grise renforcée	135 cm	100 µ	B-s1,d0	High Tack : adhérence renforcée sur murs texturés, moquette avec plastification anti-dérapante, extérieur • opaque • aspect satiné	Intérieur / extérieur : signalétique de parking ou d'entrepôt, marquage au sol, stickage sur murs peints ou parois brutes...	Mate, brillante (sol), anti-graffitis
Adhésif monomère Microperforé blanc mat (UV uniquement) ♥	135 / 150 cm	180 µ	M1	Vision unilatérale (recto imprimable blanc mat / verso noir bloquant) • excellente tenue • pose facile • enlevabilité 1 an • ignifugé • éco-responsable	Intérieur / extérieur : toutes vitrophanies à vision unilatérale.	
Adhésif monomère Microperforé transparent brillant	135 cm	180 µ		Vision unilatérale • bonne luminosité • évite les plastifications • en intérieur aucun risque de vandalisme • ignifugé • dépose facile	Intérieur : toutes vitrophanies à vision unilatérale.	
Adhésif monomère Enlevable dos blanc	135 / 158 cm	95 µ	B-s1,d0	Excellente enlevabilité • multi-usages • dépose sans trace	Intérieur : stickers, marquage et décoration d'enseignes, de vitrines, de panneaux, toutes applications sur surfaces planes...	Mate, brillante (sol), anti-graffitis
Adhésif monomère Ultra-Clear enlevable ♥	150 cm	150 µ	M1	Quasi invisible après pose • excellente imprimabilité et stabilité dimensionnelle • dépose facile & sans traces jusqu'à 1 an • éco-responsable	Intérieur / extérieur : toutes vitrophanies, promotions et campagnes, signalétique temporaire...	
Adhésif monomère Diffusant enlevable	135 cm	80 µ	B-s1,d0	Translucide - blanc satin semi-brillant • excellente uniformité des couleurs • dépose facile	Intérieur / extérieur : affichage sur caissons et structures lumineuses	

Les polymères

Matière	Laize max. imp.	Épaisseur	Class. feu	Points forts	Applications	Plastifications
Les solutions classiques						
Adhésif polymère Permanent dos gris	135 / 158 cm	70 µ		Adhésion immédiate et permanente sur surfaces planes ou légèrement convexes • très bonne tenue à moyen terme • aspect satiné, finition mate ou brillante	Intérieur / extérieur : stickers, marquage et décoration d'enseignes, de vitrines, de panneaux ou de structures...	Mate, brillante (sol), anti-graffitis
Adhésif polymère Dépoli permanent	150 cm	80 µ	B-s1,d0	Haute durabilité • imprimable & découpable • bonne stabilité dimensionnelle • pose facile	Intérieur : vitrophanies décoratives et de confidentialité	
Adhésif polymère Diffusant permanent	135 cm	80 µ		Couleurs éclatantes • aspect translucide blanc brillant • très bonne diffusion de la lumière • applications à long terme	Intérieur / extérieur : vitrophanies décoratives et de confidentialité, habillage de caissons ou enseignes lumineuses.	Mate, brillante, anti-graffitis
Les solutions éco-responsables ♻️						
Film Diffusant Green	135 cm	205 µ		Excellente diffusion de la lumière • couleurs éclatantes • bon rapport qualité/prix • écologique (polyester recyclable)	Intérieur / extérieur : affichage sur caissons et structures lumineuses.	

Nos plastifications Adhésifs

Adaptés à une large variété de supports, nos outils combinent précision et efficacité, pour des productions sur mesure en petites comme en grandes séries. Nous proposons de nombreuses options de finition pour renforcer vos supports de communication et les personnaliser selon vos envies.

- Table de découpe numérique 5 m
- 5 plotters de découpe
- 7 lamineurs à froid

Nous disposons des solutions de lamination associées pour chaque besoin.

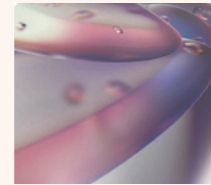

Plastification mate

Finition sans reflet, élégante et sobre. Idéale pour les visuels intérieurs ou fortement éclairés.

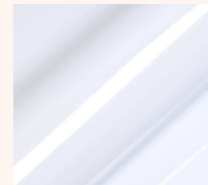

Plastification brillante

Rend les couleurs plus vives et contrastées. Parfaite pour une communication à fort impact visuel.



Antidérapante (sol)

Protège l'impression et assure la sécurité des zones de passage. Recommandée pour les adhésifs de sol.



Anti-graffitis

Résiste aux tags et salissures, se nettoie facilement. Idéale pour les surfaces extérieures ou publiques.



Zoom



Des possibilités créatives infinies

Nous disposons d'une cinquantaine d'adhésifs en stock permanent, disponibles dans une large variété de finitions et de plastifications associées (brillante, mate, anti-dérapante...) pour répondre à toutes les applications.

Nous proposons aussi des adhésifs décoratifs teintés masse et texturés pour laisser libre cours à l'imagination : argent miroir, dichroïque, effet bois, cuir, aspect lin, pailleté...



Des solutions d'habillage événementiel éphémère

Pour le retail et les stands, nos adhésifs repositionnables enlevables offrent des impressions de grande qualité tout en étant très faciles à poser et à déposer. Adhésif acrylique high-tack enlevable, le Re-Stick convient même aux supports fragiles et ne nécessite pas de plastification. Il s'enlève facilement et sans laisser la moindre trace de colle jusqu'à 1 an après sa pose.



Vitrophanie XXL

Parfaitement adapté pour les vitrages grand format (verrières de sièges sociaux, fédérations sportives, grands centres d'exposition...), notre adhésif micro-perforé offre des couleurs éclatantes tout en laissant passer la lumière.



Les adhésifs green : sains & écologiques

Pour les applications en intérieur ou dans les espaces recevant du public, des films sans plastifiant, à la fois écologiques et inoffensifs pour la santé, sont de plus en plus demandés. Nous proposons une nouvelle gamme d'adhésifs sans PVC. À base de polypropylène, ils ne contiennent pas d'additifs nocifs pour l'environnement et sont recyclables sans dégagement de produits toxiques.



High Tack

Pour habiller les surfaces difficiles et murs texturés, nos adhésifs monomères colle grise renforcée assurent une adhésion extra forte tout en épousant les aspérités. Ils sont recommandés pour les découpes plotter (fixation forte des lettres découpées et stickers finement ciselés) et peuvent même être utilisés au sol dans les lieux de passage régulier en ajoutant une plastification anti-dérapante.

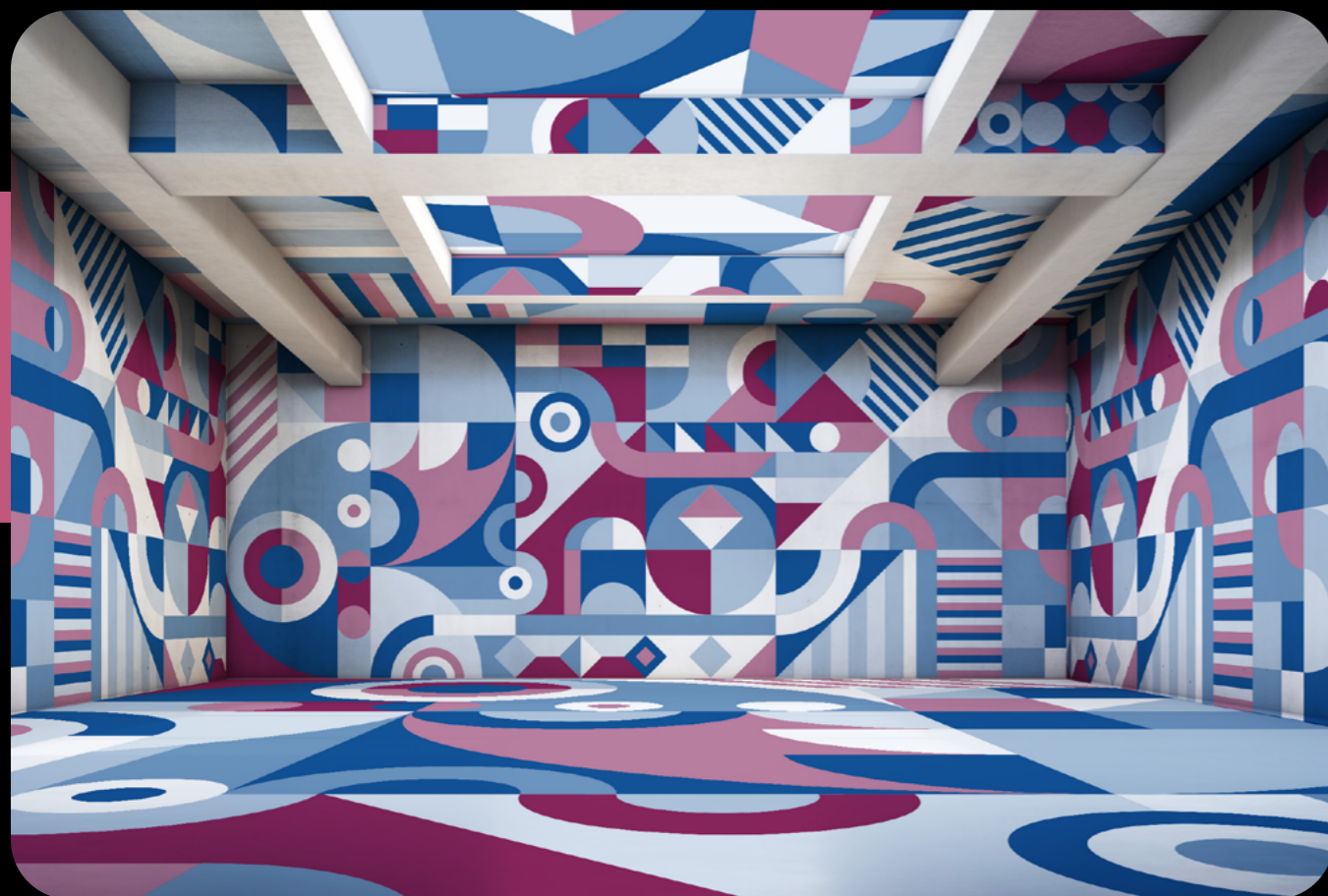

➤ Sols & Papiers peints

Une communication impactante
du sol au plafond

Donnez encore plus d'ampleur à vos messages grâce à l'habillage des murs et des sols ! Décors panoramiques et jeux de perspective sont prisés dans le design d'espace intérieurs où ils créent une ambiance unique. Originale, la communication au sol permettra à vos clients de se démarquer sur leurs corners, ou encore lors de salons & pop-up stores.

Notre gamme Sols & Papiers peints

Nous proposons des revêtements de sol adaptés aux applications événementielles et une gamme de papiers peints éco-responsables pour la décoration événementielle comme pérenne.

Notre gamme comporte 12 supports sols et papiers peints.
En voici quelques exemples :

Les revêtements de sols

Matière	Laize max. imp.	Grammage	Class. feu	Points forts	Applications
Lino antidérapant blanc épais (UV) ♥	315 cm	1 000 g	M3	Marquage personnalisé • antidérapant • résistant • recyclable • absorbant acoustique	Intérieur / extérieur : décoration intérieure, aménagement de stand, expositions, scénographie, agencement commercial...
Moquette Sublimation (Subli)	300 cm	1 000 g	Cfl-S1	Confortable • face antidérapante • finition mate • ignifugée • recyclable • absorbant acoustique	Intérieur : événementiel, décoration intérieure, aménagement de stand, expositions, scénographie, agencement commercial...
Adhésif de sol antidérapant R12 (UV)	135 cm	460 g	M1	Sans lamination • antidérapant • pose et dépose très faciles • convient aux surfaces rugueuses • alternative à la solution : adhésif + lamination	Intérieur / extérieur : signalétique directionnelle et d'orientation, communication promotionnelle, zones de sécurité et réglementation, événementiel, décoration...

Les revêtements muraux

Matière	Laize max. imp.	Grammage	Class. feu	Points forts	Applications
Papier blanc brillant adhésif écologique (UV)	135 cm	135 g		Impression HD • adapté découpe plotter • plastifiable à froid • résistant à l'humidité • adhésif sans PVC	Intérieur : décoration intérieure, aménagement de stand, expositions, scénographie, agencement commercial...
Papier peint pré-encollé écologique (UV)	108 cm 135 cm	165 g		Lessivable • impression HD • très bonne stabilité dimensionnelle • pose facile • 100% recyclable	Intérieur : décoration intérieure, aménagement de stand, expositions, scénographie, agencement commercial...
Toile tendue ou à encoller ultra-blanche Green 3 m / 5 m (UV)	318 cm 498 cm	300 g	B-s1,d0	Ultra-blanche • bonne opacité • enduction végétale à base d'eau • 43% biodégradable et environ 40% moins lourde qu'une bâche PVC	Intérieur : alternative au papier peint traditionnel et idéale pour les projets d'aménagement d'intérieur et de décoration.

Pour découvrir toutes nos solutions d'habillage mural (notamment disponible en grande laize supérieure à 1,58 m) et de marquage au sol, intérieur comme extérieur (campagne promotionnelle, signalétique ou installation artistique), contactez-nous.

➤ Et tellement plus encore...

Sollicitez-nous pour vos demandes hors du commun.
Nous sommes à votre écoute pour vous accompagner dans le montage et la réalisation de vos projets sur mesure.

Nos experts sauront vous conseiller en sourçant les matières spécifiques parfaitement adaptées à vos projets. Nous vous proposerons des solutions techniques maîtrisées de l'impression à la finition pour garantir la réussite de vos réalisations.

Nos solutions DISPLAY

Pour marquer les esprits lors des salons professionnels, événements commerciaux et des campagnes marketing impactantes en point de vente, vos clients comptent sur vous pour leur apporter des solutions fiables, innovantes et durables.

Découvrez notre gamme complète de structures pliables et portables répondant aux exigences des professionnels. Chacun de nos produits est fabriqué avec des matériaux de qualité, leur assurant ainsi durabilité et résistance.

Nous savons que vos clients recherchent des solutions faciles à installer et à personnaliser, c'est pourquoi nos Displays sont conçus pour être à la fois pratiques et esthétiques.

Bénéficiez de produits rapidement disponibles, de tarifs compétitifs et de conseils personnalisés. Notre équipe s'engage à vous assurer un service irréprochable à travers un soutien technique dédié, des outils de formation et des ressources marketing pour vous aider à promouvoir nos produits auprès de vos clients.



■ Roll ups & Totems P. 40



■ Outdoor P. 50



■ Murs d'images P. 66



■ Comptoirs P. 78



■ Signalétique & Décoration P. 86



■ Stands P. 98



■ Éclairage P. 114

➤ Roll ups & Totems

La communication en intérieur peut s'avérer problématique dans les petits espaces. Lorsqu'on ne peut pas pousser les murs, on choisit des solutions au design plus étroit et plus haut pour optimiser la surface d'exposition.

Les roll ups et totems sont des supports marketing idéaux qui existent en différentes formes et tailles. La plupart sont très facilement transportables puisque pliables et fournis avec un sac de transport. Utilisés le plus souvent avec un visuel souple tel que du tissu ou de la bâche, il est aussi fréquent d'employer des panneaux rigides découpés à la forme pour donner un rendu original aux communications.



XPLICIT Roll up basic

Entièrement en aluminium, il est léger et économique, idéal pour produire des campagnes promotionnelles de grande envergure.

- Fourni avec carton et sac individuel
- 2 pieds stabilisateurs
- Mât à élastique en 3 parties



Embout plastique fixé sur le rail



Support de mât



Sac nylon avec double poignée



Structures

Référence	Désignation	L (mm)	H (mm)	P (mm)	Poids net (kg)	Poids brut (kg)	P.P.C.
AA1.1.060.1	XPLICIT Roll up basic 600mm	610	2080	310	1,4	2,0	16,00 €
AA1.1.080.1	XPLICIT Roll up basic 800mm	810	2080	310	1,6	2,3	18,00 €
AA1.1.085.1	XPLICIT Roll up basic 850mm	860	2080	310	1,6	2,3	18,00 €
AA1.1.100.1	XPLICIT Roll up basic 1000mm	1010	2080	310	1,9	2,6	23,00 €

Visuels

Référence	Désignation	L (mm)	H (mm)	Poids brut (kg)	P.P.C.
Bâche PVC Frontlit 450 gr M1					
VAA1.1.060X20.7	Visuel roll up 600mm	600	2000	0,5	32,00 €
VAA1.1.080X20.7	Visuel roll up 800mm	800	2000	0,7	36,00 €
VAA1.1.085x20.7	Visuel roll up 850mm	850	2000	0,8	37,00 €
VAA1.1.100x20.7	Visuel roll up 1000mm	1000	2000	0,9	44,00 €
Toile polyester dos gris 265 gr M1					
VAA1.1.060X20.8	Visuel roll up 600mm	600	2000	0,3	44,00 €
VAA1.1.080X20.8	Visuel roll up 800mm	800	2000	0,4	49,00 €
VAA1.1.085x20.8	Visuel roll up 850mm	850	2000	0,5	51,00 €
VAA1.1.100x20.8	Visuel roll up 1000mm	1000	2000	0,5	57,00 €

XPERT Roll up standard

Best seller de la gamme, il challenge la référence du marché avec sa stabilité renforcée et son look plus sophistiqué.

- Sac matelassé avec ouverture latérale
- Tête de mât invisible en face avant
- Supplément de lestage pour une stabilité renforcée
- Disponible en laizes 600 à 2000 mm

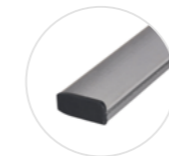

Finition avec embouts plastique



Insertion de la tête de mât dans le rail



Flasque de carter en acier



Structures

Référence	Désignation	L (mm)	H (mm)	P (mm)	Poids net (kg)	Poids brut (kg)	P.P.C.
AA2.1.060.1	XPERT Roll up standard 600mm	610	2105	290	2,1	2,8	25,00 €
AA2.1.080.1	XPERT Roll up standard 800mm	810	2105	290	2,7	3,4	27,00 €
AA2.1.085.1	XPERT Roll up standard 850mm	860	2105	290	2,7	3,4	27,00 €
AA2.1.100.1	XPERT Roll up standard 1000mm	1010	2105	290	3,3	4,0	33,00 €
AA2.1.150.1	XPERT Roll up standard 1500mm	1510	2105	290	5,0	5,7	53,00 €
AA2.1.200.1	XPERT Roll up standard 2000mm	2010	2105/2505	290	6,2	6,9	100,00 €

Visuels

Référence	Désignation	L (mm)	H (mm)	Poids brut (kg)	P.P.C.
Bâche PVC Frontlit 450 gr M1					
VAA2.1.060X20.7	Visuel roll up 600mm	600	2000	0,5	32,00 €
VAA2.1.080X20.7	Visuel roll up 800mm	850	2000	0,8	36,00 €
VAA2.1.085X20.7	Visuel roll up 850mm	800	2000	0,7	37,00 €
VAA2.1.100X20.7	Visuel roll up 1000mm	1000	2000	0,9	44,00 €
VAA2.1.150X20.7	Visuel roll up 1500mm	1500	2000	1,4	61,00 €
VAA2.1.200X20.7	Visuel roll up 2000x2000mm	2000	2000	2,2	87,00 €
VAA2.1.200X24.7	Visuel roll up 2000x2400mm	2000	2400	2,6	101,00 €
Toile polyester dos gris 265 gr M1					
VAA2.1.060X20.8	Visuel roll up 600mm	600	2000	0,3	44,00 €
VAA2.1.080X20.8	Visuel roll up 800mm	850	2000	0,5	49,00 €
VAA2.1.085X20.8	Visuel roll up 850mm	800	2000	0,4	51,00 €
VAA2.1.100X20.8	Visuel roll up 1000mm	1000	2000	0,5	57,00 €
VAA2.1.150X20.8	Visuel roll up 1500mm	1500	2000	0,8	86,00 €
VAA2.1.200X20.8	Visuel roll up 2000x2000mm	2000	2000	1,1	107,00 €
VAA2.1.200X24.8	Visuel roll up 2000x2400mm	2000	2400	1,4	123,00 €

XPRESSIF Totem tubulaire

Utilisé comme alternative au roll up double face, le totem tubulaire Ø 25 mm est économique, léger et s'adapte à son environnement grâce à sa chaussette textile qui rend la structure aluminium entièrement invisible.

- Hauteur de 2 à 2,40 m grâce au kit d'extension 400 mm inclus
- Assemblage entièrement sans outils
- Renouvellement du message illimité
- Nouveau : Impression sur tissu occultant 100% recyclable
- Disponible en 6 dimensions : (L) 600 / 800 / 1000 x (H) 2000 / 2400 mm



Kit d'extension hauteur 400 mm



Assemblage des pieds sans outils



Sections à élastique numérotées avec boutons poussoirs

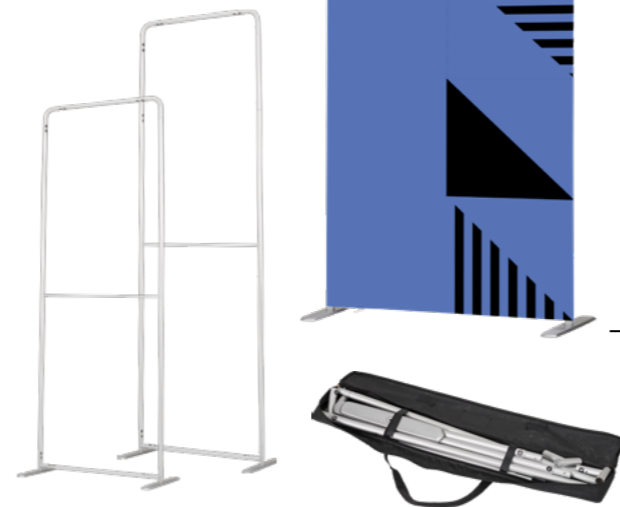

H 2 000 / 2 400 mm

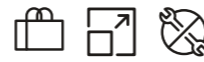

Structures

Référence	Désignation	L (mm)	H (mm)	P (mm)	Poids net (kg)	Poids brut (kg)	P.P.C.
AB1.1.060.1	XPRESSIF Totem tubulaire 600mm	620	2030/2430	380	2,9	3,7	75,00 €
AB1.1.080.1	XPRESSIF Totem tubulaire 800mm	820	2030/2430	380	3,1	3,9	77,00 €
AB1.1.100.1	XPRESSIF Totem tubulaire 1000mm	1020	2030/2430	380	3,3	4,1	90,00 €

Visuels - Largeur 600 mm

Référence	Désignation	L (mm)	H (mm)	Poids brut (kg)	P.P.C.
Tissu extensible B-s1_d0					
VAB1.1.060X20.1	Visuel totem 600 x 2000mm	600	2000	0,5	100,00 €
VAB1.1.060X24.1	Visuel totem 600 x 2400mm	600	2400	0,6	111,00 €
VAB1.1.060X20.1D	Visuel totem 600 x 2000mm RV	600	2000	0,5	120,00 €
VAB1.1.060X24.1D	Visuel totem 600 x 2400mm RV	600	2400	0,6	134,00 €
Tissu occultant tricoté dos gris B-s1_d0					
VAB1.1.060X20.13	Visuel occultant totem 600 x 2000mm	600	2000	0,8	116,00 €
VAB1.1.060X24.13	Visuel occultant totem 600 x 2400mm	600	2400	1,0	129,00 €
VAB1.1.060X20.13D	Visuel occultant totem 600 x 2000mm RV	600	2000	0,8	139,00 €
VAB1.1.060X24.13D	Visuel occultant totem 600 x 2400mm RV	600	2400	1,0	154,00 €

Visuels - Largeur 800 mm

Référence	Désignation	L (mm)	H (mm)	Poids brut (kg)	P.P.C.
Tissu extensible B-s1_d0					
VAB1.1.080X20.1	Visuel totem 800 x 2000mm	800	2000	0,6	107,00 €
VAB1.1.080X24.1	Visuel totem 800 x 2400mm	800	2400	0,7	116,00 €
VAB1.1.080X20.1D	Visuel totem 800 x 2000mm RV	800	2000	0,6	127,00 €
VAB1.1.080X24.1D	Visuel totem 800 x 2400mm RV	800	2400	0,7	139,00 €
Tissu occultant tricoté dos gris B-s1_d0					
VAB1.1.080X20.13	Visuel occultant totem 800 x 2000mm	800	2000	1,1	123,00 €
VAB1.1.080X24.13	Visuel occultant totem 800 x 2400mm	800	2400	1,3	133,00 €
VAB1.1.080X20.13D	Visuel occultant totem 800 x 2000mm RV	800	2000	1,1	147,00 €
VAB1.1.080X24.13D	Visuel occultant totem 800 x 2400mm RV	800	2400	1,3	160,00 €

Visuels - Largeur 1 000 mm

Référence	Désignation	L (mm)	H (mm)	Poids brut (kg)	P.P.C.
Tissu extensible B-s1_d0					
VAB1.1.100X20.1	Visuel totem 1000 x 2000mm	1000	2000	0,8	114,00 €
VAB1.1.100X24.1	Visuel totem 1000 x 2400mm	1000	2400	0,9	120,00 €
VAB1.1.100X20.1D	Visuel totem 1000 x 2000mm RV	1000	2000	0,8	137,00 €
VAB1.1.100X24.1D	Visuel totem 1000 x 2400mm RV	1000	2400	0,9	157,00 €
Tissu occultant tricoté dos gris B-s1_d0					
VAB1.1.100X20.13	Visuel occultant totem 1000 x 2000mm	1000	2000	1,4	131,00 €
VAB1.1.100X24.13	Visuel occultant totem 1000 x 2400mm	1000	2400	1,7	139,00 €
VAB1.1.100X20.13D	Visuel occultant totem 1000 x 2000mm RV	1000	2000	1,4	157,00 €
VAB1.1.100X24.13D	Visuel occultant totem 1000 x 2400mm RV	1000	2400	1,7	181,00 €

XPOZ Lightbox pliable

30 secondes, c'est le temps qu'il faut pour assembler ce caisson lumineux 2 x 1 m !

- Assemblage sans outils en 30 sec
- Fourni avec sac de transport compartimenté et renforcé
- LED et transformateur intégrés dans le profilé du cadre
- Visuel textile avec jonc 3 mm



Connecteurs pliables



Sac de transport compartimenté inclus



LED et transformateur intégrés au cadre



Structure

Référence	Désignation	L (mm)	H (mm)	P (mm)	Poids net (kg)	Poids brut (kg)	P.P.C.
AD1.1.100.1	XPOZ Lightbox pliable 2000 x 1000mm	1000	2010	400	8,6	9,9	447,00 €

Visuels

Référence	Désignation	L (mm)	H (mm)	Poids brut (kg)	P.P.C.
Tissu diffusant M1					
VAD1.1.100x20.4	Visuel lightbox 2000 x 1000mm	1000	2000	0,7	94,00 €
Occultant dos noir B-s1,d0					
VAD1.1.100x20.0	Occultant lightbox 2000 x 1000mm	1000	1000	0,7	66,00 €

Il est obligatoire de commander 2 visuels par cadre (recto et verso) : 2 visuels imprimés si communication RV et 1 visuel imprimé + 1 occultant si communication Recto.



XPOZ Cadre à jonc pliable avec pieds

Le cadre aluminium Xpoz pour visuel tissu avec jonc est conçu pour offrir un affichage professionnel et élégant. Facile à installer, durable et personnalisable, il s'associe à d'autres cadres et offre une grande polyvalence pour répondre aux besoins en retail, signalétique ou stand.

- Cadre pliable à assembler sans outils
- Hauteur évolutive de 2 à 2,50 m
- Kit extension 500 mm inclus
- Possibilité d'habiller plusieurs cadres avec un visuel filant
- 3 largeurs : 950 / 1000 / 1500 mm



Extension 500 mm incluse



Connecteurs pliables



Renfort interne

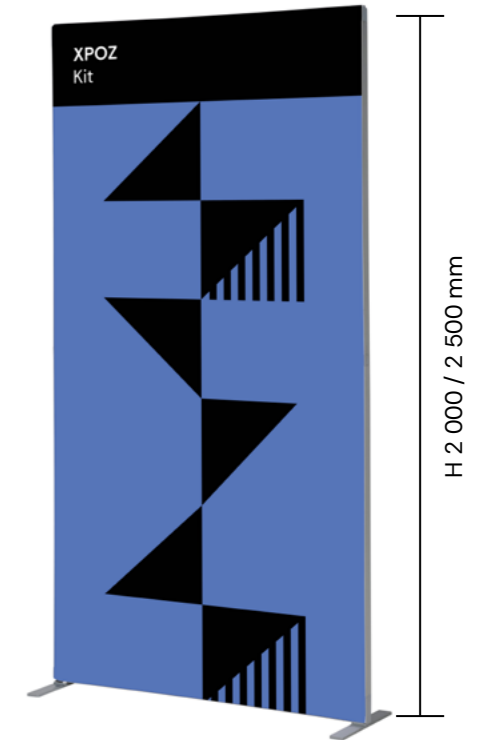
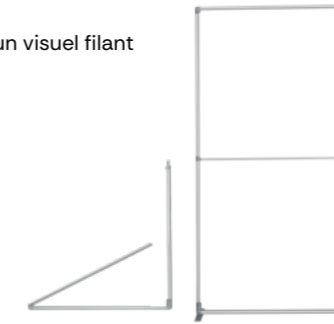

Structures

Référence	Désignation	L (mm)	H (mm)	P (mm)	Poids net (kg)	Poids brut (kg)	P.P.C.
FA2.1.095.1	XPOZ Kit 950 x 2000/2500mm	950	2000/2500	360	5,0	5,8	240,00 €
FA2.1.100.1	XPOZ Kit 1000 x 2000/2500mm	1000	2000/2500	360	5,0	5,8	250,00 €
FA2.1.150.1	XPOZ Kit 1500 x 2000/2500mm	1500	2000/2500	360	5,8	6,5	360,00 €

Visuels - Largeur 950 mm

Référence	Désignation	L (mm)	H (mm)	Poids brut (kg)	P.P.C.
Tissu extensible B-s1,d0					
VFA2.1.095X20.1	Visuel kit 950 x 2000mm	950	2000	0,6	112,00 €
VFA2.1.095X25.1	Visuel kit 950 x 2500mm	950	2500	0,8	134,00 €
Tissu dos noir B-s1,d0					
VFA2.1.095X20.3	Visuel kit 950 x 2000mm	950	2000	0,8	120,00 €
VFA2.1.095X25.3	Visuel kit 950 x 2500mm	950	2500	1,0	142,00 €

Visuels - Largeur 1 000 mm

Référence	Désignation	L (mm)	H (mm)	Poids brut (kg)	P.P.C.
Tissu extensible B-s1,d0					
VFA2.1.100X20.1	Visuel kit 1000 x 2000mm	1000	2000	0,7	112,00 €
VFA2.1.100X25.1	Visuel kit 1000 x 2500mm	1000	2500	0,9	140,00 €
Tissu dos noir B-s1,d0					
VFA2.1.100X20.3	Visuel kit 1000 x 2000mm	1000	2000	0,8	120,00 €
VFA2.1.100X25.3	Visuel kit 1000 x 2500mm	1000	2500	1,0	150,00 €

Visuels - Largeur 1 500 mm

Référence	Désignation	L (mm)	H (mm)	Poids brut (kg)	P.P.C.
Tissu extensible B-s1,d0					
VFA2.1.150X20.1	Visuel kit 1500 x 2000mm	1500	2000	1,0	168,00 €
VFA2.1.150X25.1	Visuel kit 1500 x 2500mm	1500	2500	1,3	210,00 €
Tissu dos noir B-s1,d0					
VFA2.1.150X20.3	Visuel kit 1500 x 2000mm	1500	2000	1,2	180,00 €
VFA2.1.150X25.3	Visuel kit 1500 x 2500mm	1500	2500	1,5	226,00 €



XQUIS Pied pour panneau



Une solution simple et efficace pour exposer des panneaux de différentes tailles et formes en intérieur ou temporairement en extérieur.

- Un design sobre et élégant de couleur noire
- Épaisseur de panneau supportée : 4-32 mm
- Système de fixation par vis (incluses)
- Disponible en laizes 300 / 600 / 800 mm



Fixation des panneaux par vis papillon

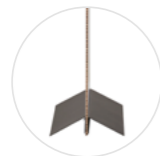

Panneau compatible jusqu' à 32 mm d'épaisseur



Pied composé de deux parties

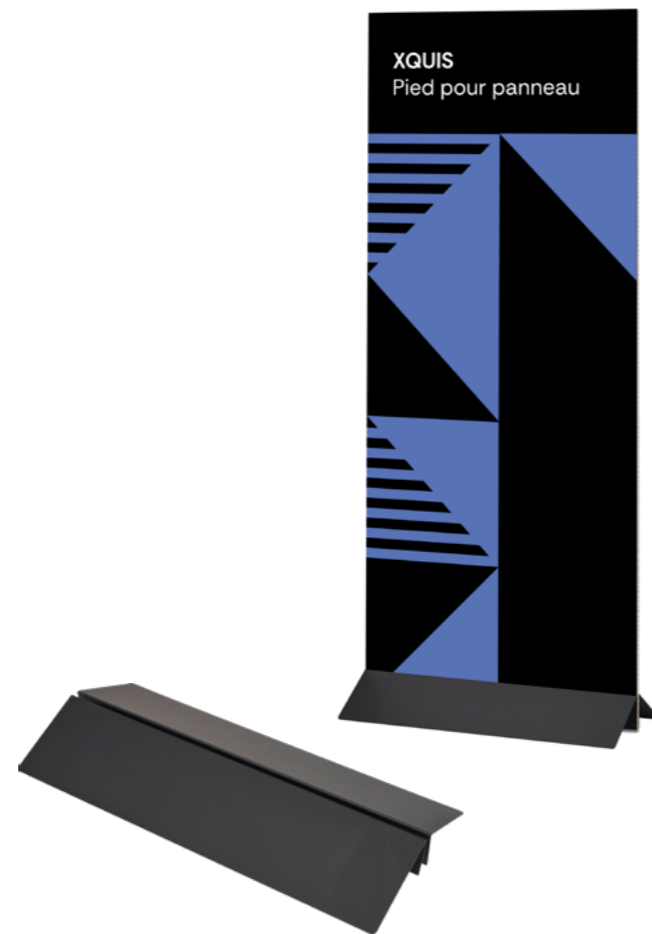

Structures

Référence	Désignation	L (mm)	H (mm)	P (mm)	Poids net (kg)	Poids brut (kg)	P.P.C.
AC1.1.030.2	XQUIS Pied pour panneau 300mm	300	80	350	2,5	2,9	33,00 €
AC1.1.060.2	XQUIS Pied pour panneau 600mm	600	80	350	5,2	5,6	48,00 €
AC1.1.080.2	XQUIS Pied pour panneau 800mm	800	80	350	6,8	7,4	65,00 €

Visuels

Référence	Désignation	L (mm)	H (mm)	Poids brut (kg)	P.P.C.
Carton alvéolaire 10mm					
VAC1.1.030X12.11	Panneau 300mm x 1200mm RV	300	1200	0,4	41,00 €
VAC1.1.060X12.11	Panneau 600mm x 1200mm RV	600	1200	0,8	44,00 €
VAC1.1.080X12.11	Panneau 800mm x 1200mm RV	800	1200	1,0	47,00 €
VAC1.1.030X16.11	Panneau 300mm x 1600mm RV	300	1600	0,5	49,00 €
VAC1.1.060X16.11	Panneau 600mm x 1600mm RV	600	1600	1,0	51,00 €
VAC1.1.080X16.11	Panneau 800mm x 1600mm RV	800	1600	1,4	54,00 €

Découpe à la forme disponible en option.

XBAN X banner



Une structure légère pour communiquer en grande série, à très bas prix.

- Fixation du visuel avec œillets
- Ergots ajustables pour régler la hauteur et largeur
- Renouvellement du message illimité



Déploiement des 5 sections



Fixation du visuel par œillets



Sac léger en nylon inclus

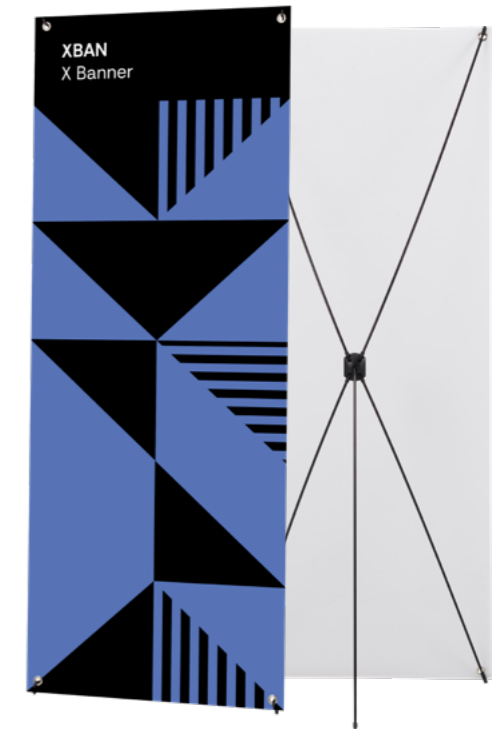

Structures

Référence	Désignation	L (mm)	H (mm)	P (mm)	Poids net (kg)	Poids brut (kg)	P.P.C.
AC.1.060.2	XBAN X banner 600 x 1600mm	600	1660	310	0,3	0,3	7,00 €
AC.1.080.2	XBAN X banner 800 x 2000mm	800	2120	640	0,4	0,4	8,00 €

Visuels

Référence	Désignation	L (mm)	H (mm)	Poids brut (kg)	P.P.C.
Bâche PVC Frontlit 450 gr M1					
VAC.1.060X16.7	Visuel 600 x 1600mm	600	1600	0,4	33,00 €
VAC.1.080X20.7	Visuel 800 x 2000mm	800	2000	0,7	41,00 €

➤ Outdoor

De nombreux évènements ou lancements de marque se font en extérieur et nécessitent des solutions de communication adaptées qui résistent aux intempéries. Nous avons sélectionné les structures portables et pliables outdoor les plus fréquemment utilisées sur le marché.

Nos beachflags, stop-trottoirs et roll ups extérieurs sont proposés en plusieurs formats pour convenir aux besoins de vos clients. Le produit phare de la gamme, le beachflag Xprim Plume, est quant à lui, décliné en 5 dimensions.



XPRIM 1 et 2 Mât plume et mât goutte

Une des gammes de drapeaux les plus populaires du marché grâce à son excellente résistance aux intempéries et son rapport qualité prix imbattable. À compléter avec un large choix d'embases.

- Option recto verso
- Mât léger en aluminium avec élastique pour faciliter l'assemblage
- Sac de transport inclus
- Option voile full graphic sur demande
- 6 hauteurs disponibles : 1,90 / 2 / 2,40 / 3,08 / 3,51 / 4,65 m



Fixation de la voile par cordelette fixée sur le crochet



Mâts emboîtables à élastique



Renfort à l'extrémité du mât et ourlet périphérique

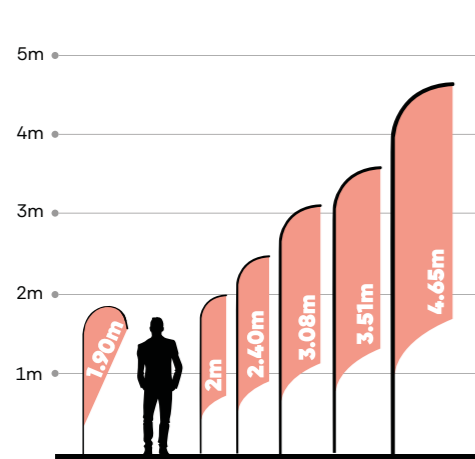

Structures

Référence	Désignation	L (mm)	H (mm)	P (mm)	Poids net (kg)	Poids brut (kg)	P.P.C.
BA1.1.200.2	XPRIM 1 Mât plume 2m	500	2030	Ø25	1,0	1,2	31,00 €
BA1.1.240.2	XPRIM 1 et 2 Mât plume 2,40m/goutte 1,90m	500	2400	Ø18	1,0	1,2	32,00 €
BA1.1.308.2	XPRIM 1 Mât plume 3,08m	700	3080	Ø25	1,3	1,5	38,00 €
BA1.1.351.2	XPRIM 1 Mât plume 3,51m	800	3510	Ø25	1,5	1,7	46,00 €
BA1.1.465.2	XPRIM 1 Mât plume 4,65m	880	4650	Ø25	1,8	2,0	56,00 €

Visuels

Référence	Désignation	L (mm)	H (mm)	Poids brut (kg)	P.P.C.
Maille drapeau B-s1,d0					
VBA1.1.200.2	Voile plume 2m	500	1714	0,3	63,00 €
VBA1.1.240.2	Voile plume 2,40m	520	1836	0,3	72,00 €
VBA1.1.308.2	Voile plume 3,08m	700	2630	0,5	88,00 €
VBA1.1.351.2	Voile plume 3,51m	770	2990	0,6	108,00 €
VBA1.1.465.2	Voile plume 4,65m	860	4060	0,8	142,00 €
VBA1.2.190.2	Voile goutte 1,90m	500	1500	0,3	70,00 €
Maille drapeau B-s1,d0 avec occultant					
VBA1.1.200.2.6D	Voile plume 2m RV	500	1714	0,6	133,00 €
VBA1.1.240.2.6D	Voile plume 2,40m RV	520	1836	0,9	150,00 €
VBA1.1.308.2.6D	Voile plume 3,08m RV	700	2630	1,0	185,00 €
VBA1.1.351.2.6D	Voile plume 3,51m RV	770	2990	1,2	228,00 €
VBA1.1.465.2.6D	Voile plume 4,65m RV	860	4060	1,7	283,00 €
VBA1.2.190.2.6D	Voile goutte 1,90m RV	500	1500	0,5	147,00 €



XPRIM 3 Mât rectangle

La forme rectangulaire du beachflag Xprim 3 offre un espace de communication généreux et un design proche des drapeaux sur potence. Equipé d'un visuel imprimé en sublimation, le rendu couleur est intense et résistant aux UV. À compléter avec un large choix d'embases.

- Option recto verso
- Mât léger en aluminium avec élastique pour faciliter l'assemblage
- Sac de transport inclus
- 3 hauteurs disponibles : 1,94 / 2,87 / 3,96 m



Fixation de la voile par tension avec crochet



Mâts emboîtables à élastique



Angle droit et ganse élasthanne

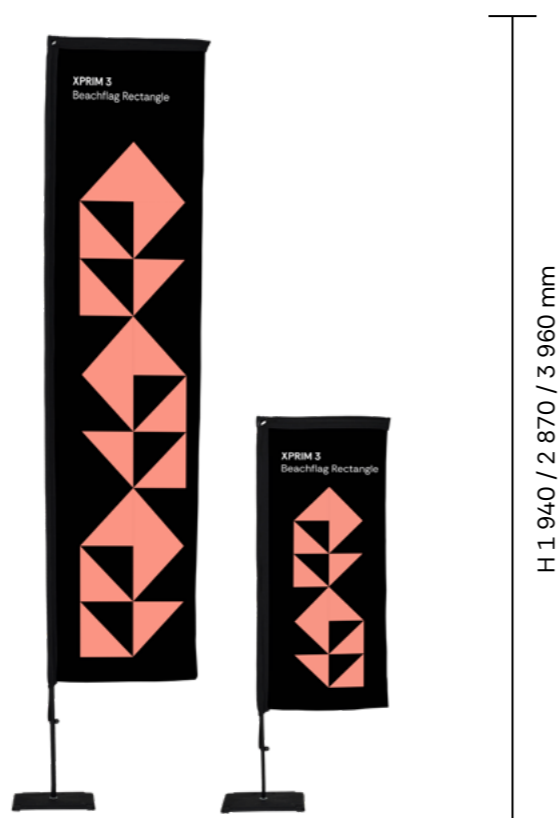
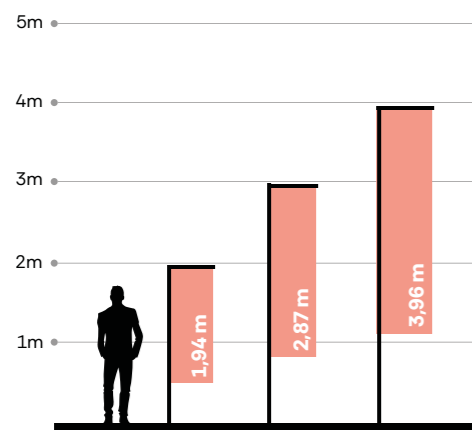

Structures

Référence	Désignation	L (mm)	H (mm)	P (mm)	Poids net (kg)	Poids brut (kg)	P.P.C.
BA1.2.194.2	XPRIM 3 Mât rectangle 1,94m	670	1940	Ø25	0,6	0,8	40,00 €
BA1.2.287.2	XPRIM 3 Mât rectangle 2,87m	810	2870	Ø25	0,8	1,0	46,00 €
BA1.2.396.2	XPRIM 3 Mât rectangle 3,96m	810	3960	Ø25	1,5	1,7	64,00 €

Visuels

Référence	Désignation	L (mm)	H (mm)	Poids brut (kg)	P.P.C.
Maille drapeau B-s1,d0					
VBA1.2.194.2	Voile rectangle 1,94m	670	1500	0,3	82,00 €
VBA1.2.287.2	Voile rectangle 2,87m	810	2400	0,5	98,00 €
VBA1.2.396.2	Voile rectangle 3,96m	810	3300	0,7	117,00 €
Maille drapeau B-s1,d0 avec occultant					
VBA1.2.194.2.6D	Voile rectangle 1,94m RV	670	1500	0,4	160,00 €
VBA1.2.287.2.6D	Voile rectangle 2,87m RV	810	2400	0,8	198,00 €
VBA1.2.396.2.6D	Voile rectangle 3,96m RV	810	3300	1,1	235,00 €



XPRIM Embases

Platines

Embase	Référence	Désignation	Dim. (mm)	Poids brut (kg)	Pictos	XPRIM 1												XPRIM 2		XPRIM 3				
						2m		2,40m		3,08m		3,51m		4,65m		1,90m	1,94m	2,87m	3,96m					
						R°	RV°	R°	RV°	R°	RV°	R°	RV°	R°	RV°									
	BA2.10.2	XPRIM Embase carrée 3 kgs (indoor)	H190 L210 P210	3,2		✓												✓	✓					
	BA2.1.2	XPRIM Embase carrée 9 kgs	H180 L480 P480	9,3		✓	✓	✓	✓	✓	✓							✓	✓	✓	✓	✓	✓	
	BA2.2.2	XPRIM Embase carrée 13 kgs	H180 L480 P480	13,3		✓	✓	✓	✓	✓	✓	✓	✓					✓	✓	✓	✓	✓	✓	
	BA2.8.2	XPRIM Embase superposable 6 kgs	H190 L420 P420	6,6		✓	✓	✓	✓	✓	✓	✓	✓	✓	✓	✓	✓		✓	✓	✓	✓	✓	✓
	BA2.9.2	XPRIM Platine superposable 6 kgs seule	H190 L420 P420	6,0		✓	✓	✓	✓	✓	✓	✓	✓	✓	✓	✓	✓		✓	✓	✓	✓	✓	✓

° Embase superposable avec platine 6 kgs supplémentaire.

Croisillons

Embase	Référence	Désignation	Dim. (mm)	Poids brut (kg)	Pictos	XPRIM 1												XPRIM 2		XPRIM 3			
						2m		2,40m		3,08m		3,51m		4,65m		1,90m	1,94m	2,87m	3,96m				
						R°	RV°	R°	RV°	R°	RV°	R°	RV°	R°	RV°								
	BA2.4.1	XPRIM Pied 4 branches	H310 L570 P780	1,4		✓	✓	✓	✓									✓	✓	✓	✓		
	BA2.5.2	XPRIM Embase croix 11 kgs	H200 L1000 P1000	11,5		✓	✓	✓	✓	✓	✓	✓	✓					✓	✓	✓	✓	✓	✓
	BA2.7.1	XPRIM Bouée de lestage 4l	H30 LØ450 PO	0,3		✓	✓	✓	✓									✓	✓	✓	✓		

Pied piquet

Embase	Référence	Désignation	Dim. (mm)	Poids brut (kg)	Pictos	XPRIM 1												XPRIM 2		XPRIM 3			
						2m		2,40m		3,08m		3,51m		4,65m		1,90m	1,94m	2,87m	3,96m				
						R°	RV°	R°	RV°	R°	RV°	R°	RV°	R°	RV°								
	BA2.11.1	XPRIM Pied piquet	H770 L112 P100	1,7		✓	✓	✓	✓	✓	✓	✓	✓	✓	✓	✓		✓	✓	✓	✓	✓	✓

Pied parasol

Embase	Référence	Désignation	Dim. (mm)	Poids brut (kg)	Pictos	XPRIM 1												XPRIM 2		XPRIM 3			
						2m		2,40m		3,08m		3,51m		4,65m		1,90m	1,94m	2,87m	3,96m				
						R°	RV°	R°	RV°	R°	RV°	R°	RV°	R°	RV°								
	BA2.3.2	XPRIM Pied parasol 17l	H250 L420 P450	1,4		✓	✓	✓	✓	✓	✓	✓	✓	✓	✓	✓		✓	✓	✓	✓	✓	✓

Pied autocal

Embase	Référence	Désignation	Dim. (mm)	Poids brut (kg)	Pictos	XPRIM 1												XPRIM 2		XPRIM 3			
						2m		2,40m		3,08m		3,51m		4,65m		1,90m	1,94m	2,87m	3,96m				
						R°	RV°	R°	RV°	R°	RV°	R°	RV°	R°	RV°								
	BA2.6.1	XPRIM Pied autocal	H200 L570 P330	0,8		✓	✓	✓	✓	✓	✓	✓	✓	✓	✓	✓		✓	✓	✓	✓	✓	✓

Grille tarifaire

Référence	Désignation	H (mm)	L (mm)	P (mm)	Poids brut (kg)	P.P.C.
Platine						
BA2.10.2	XPRIM Embase carrée 3 kgs (indoor)	190	210	210	3,2	23,00 €
BA2.1.2	XPRIM Embase carrée 9 kgs	180	480	480	9,3	49,00 €
BA2.2.2	XPRIM Embase carrée 13 kgs	180	480	480	13,3	63,00 €
BA2.8.2	XPRIM Embase superposable 6 kgs	190	420	420	6,6	34,00 €
BA2.9.2	XPRIM Platine superposable 6 kgs seule	190	420	420	6,0	23,00 €
Croisillons						
BA2.4.1	XPRIM Pied 4 branches	310	570	780	1,4	18,00 €
BA2.5.2	XPRIM Embase croix 11 kgs	200	1000	1000	11,5	57,00 €
BA2.7.1	XPRIM Bouée de lestage 4l	30	Ø 450	-	0,3	11,00 €
Pied parasol						
BA2.3.2	XPRIM Pied parasol 17l	250	420	450	1,4	29,00 €
Pied piquet						
BA2.11.1	XPRIM Pied piquet	770	12	100	1,7	29,00 €
Pied autocal						
BA2.6.1	XPRIM Pied autocal	200	570	330	0,8	26,00 €

*associé à la bouée de lestage / **associé à une 2^{ème} platine 6 kgs / ***associé à 3 platines 6 kgs

XPRIM Arche drapeau



L'arche drapeau Xprim est une structure robuste autoportante élégante qui crée une entrée visuelle impactante et accueillante pour toutes sortes d'événements. Grâce à sa large surface de communication, elle attire instantanément le regard et valorise efficacement l'image de marque.

- Arche drapeau à combiner avec les embases XPRIM
- Facilité de montage grâce aux sections à élastique
- Sac de transport inclus



Fixation de la voile par tension avec crochet



Mâts emboîtables à élastique



Fixation de la voile avec cordelette cousue



Structure

Référence	Désignation	L (mm)	H (mm)	P (mm)	Poids net (kg)	Poids brut (kg)	P.P.C.
BA3.2.400.1	XPRIM Arche drapeau	4000 / 4500	3200 / 3000	Ø 25	3,0	3,3	88,00 €

Embases compatibles

Référence	Désignation	L (mm)	H (mm)	P (mm)	Poids brut (kg)	P.P.C.
BA2.2.2	XPRIM Embase carrée 13 kgs	480	180	480	13,3	63,00 €
BA2.3.2	XPRIM Pied parasol 17l	420	250	450	1,4	29,00 €
BA2.8.2	XPRIM Embase superposable 6 kgs*	420	190	420	6,6	34,00 €
BA2.9.2	XPRIM Platine superposable 6 kgs seule	420	190	420	6,0	23,00 €

*Associé avec 2 platines superposables supplémentaires BA2.9.2.

Visuels

Référence	Désignation	L (mm)	H (mm)	Poids brut (kg)	P.P.C.
Maille drapeau B-s1,d0					
VBA3.2.400.2	Voile arche 4m	4000 / 4500	3000	1,6	175,00 €
Maille drapeau B-s1,d0 avec occultant					
VBA3.2.400.2D	Voile arche 4m RV	4000 / 4500	3000	3,2	333,00 €

La hauteur et la largeur peuvent varier selon l'emplacement choisi pour les pieds.

XSTREET Drapeau sur potence



Le drapeau sur potence Xstreet est une solution élégante et visible pour afficher une communication en hauteur, fixé solidement sur un mât latéral. Idéal pour attirer l'attention en extérieur, il garantit une excellente lisibilité même par vent faible grâce à sa structure tendue.

- Fourni avec le kit de fixation sur mât
- Plusieurs hauteurs possible jusqu'à 2 m
- Résistant aux vents jusqu'à 38 km/h
- Proposé avec visuel recto et recto verso
- Fixation sur un poteau de Ø 7 cm mini et 15 cm maxi



Platine de fixation sur le mât



Tube en aluminium Ø 32 mm



Collier de serrage en métal



Structure

Référence	Désignation	L (mm)	H (mm)	P (mm)	Poids net (kg)	Poids brut (kg)	P.P.C.
BA3.1.080.1	XSTREET Drapeau sur potence	800	Ø 32	-	1,8	2,5	102,00 €

Visuels

Référence	Désignation	L (mm)	H (mm)	Poids brut (kg)	P.P.C.
Maille drapeau B-s1,d0					
VBA3.1.08X10.2	Voile drapeau 800 x 1000mm	800	1000	0,09	62,00 €
VBA3.1.08X15.2	Voile drapeau 800 x 1500mm	800	1500	0,13	75,00 €
VBA3.1.08X20.2	Voile drapeau 800 x 2000mm	800	2000	0,18	87,00 €
Maille drapeau B-s1,d0 avec occultant					
VBA3.1.08X10.2D	Voile drapeau 800 x 1000mm RV	800	1000	0,3	108,00 €
VBA3.1.08X15.2D	Voile drapeau 800 x 1500mm RV	800	1500	0,4	137,00 €
VBA3.1.08X20.2D	Voile drapeau 800 x 2000mm RV	800	2000	0,5	162,00 €
Bâche Mesh PVC 270 g M1					
VBA3.1.08X10.14	Visuel bâche mesh 800 x 1000mm	800	1000	0,3	77,00 €
VBA3.1.08X15.14	Visuel bâche mesh 800 x 1500mm	800	1500	0,4	93,00 €
VBA3.1.08X20.14	Visuel bâche mesh 800 x 2000mm	800	2000	0,5	108,00 €
Bâche PVC opaque 610 g M1					
VBA3.1.08X10.15	Visuel bâche opaque 800 x 1000mm RV	800	1000	0,6	113,00 €
VBA3.1.08X15.15	Visuel bâche opaque 800 x 1500mm RV	800	1500	0,8	143,00 €
VBA3.1.08X20.15	Visuel bâche opaque 800 x 2000mm RV	800	2000	1,1	170,00 €

XTREME Roll up extérieur



Grâce à son système de silent bloc et d'un large empattement, l'XTREME permet une communication extérieure double face dans les 2 formats les plus plébiscités du marché : 850 et 1000 mm.

- Grande stabilité et étanchéité pour résister aux intempéries
- Sardines incluses, à ajouter dans les sols meubles
- Disponible en laizes 850 et 1000 mm



Silent bloc pour une meilleure résistance au vent



Ajout de sardines dans les sols meubles



Pieds détachables pour une utilisation intérieure



Structures

Référence	Désignation	L (mm)	H (mm)	P (mm)	Poids net (kg)	Poids brut (kg)	P.P.C.
BB1.2.085.1	XTREME Roll up extérieur 850mm	860	2100	740	8,1	8,7	206,00 €
BB1.2.100.1	XTREME Roll up extérieur 1000mm	1010	2100	740	9,0	9,7	239,00 €

Visuels

Référence	Désignation	L (mm)	H (mm)	Poids brut (kg)	P.P.C.
Bâche PVC Frontlit 450 gr M1					
VBB1.2.085X22.7	Visuel roll up 850mm	850	2000	0,8	37,00 €
VBB1.2.100X22.7	Visuel roll up 1000mm	1000	2000	1,0	44,00 €
Toile polyester dos gris 265 gr M1					
VBB1.2.085X22.8	Visuel roll up 850mm	850	2000	0,5	51,00 €
VBB1.2.100X22.8	Visuel roll up 1000mm	1000	2000	0,6	57,00 €

Pour une communication recto verso, il est obligatoire de commander 2 visuels.

Habillage barrières

L'habillage de barrières type Vauban permet de transformer des dispositifs de sécurité en supports de communication efficaces. Disponible en tissu extensible pour une couverture maximale ou en bâche économique, il offre une visibilité optimale lors de vos événements.

- Impression sur tissu extensible ou bâche
- Plusieurs confections disponibles
- Disponible aux formats standards ou sur-mesure
- Communication recto ou recto verso



Recto verso à cheval



Confection oeillets

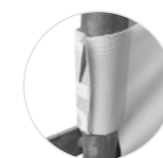

Confection velcro

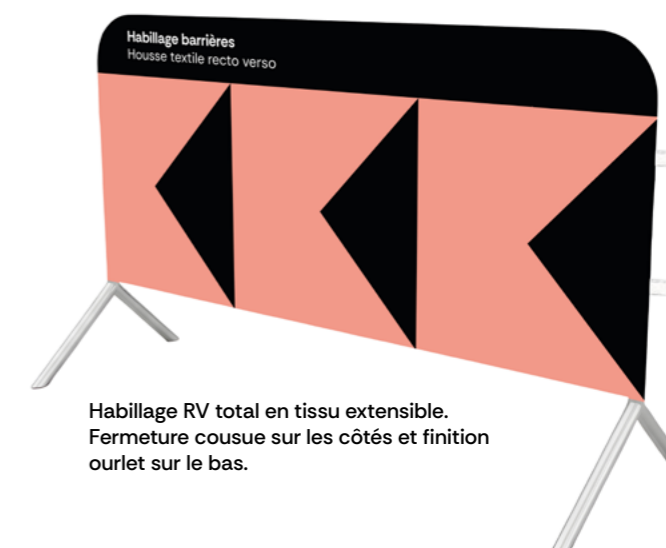

Habillage RV total en tissu extensible. Fermeture cousue sur les côtés et finition ourlet sur le bas.



Habillage RV en bâche. Fermeture velcro sur les côtés et coupe franche sur le bas.



Habillage recto en bâche. Fermeture par œillets et colliers rilsans.

Visuels

Référence	Désignation	L (mm)	H (mm)	Poids brut (kg)	P.P.C.
Tissu extensible B-s1,d0					
ZE1.1.200x82.1D	Habillage barrière housse textile 2000 x 820 mm RV	1900	820	1,4	83,00 €
ZE1.1.250x82.1D	Habillage barrière housse textile 2500 x 820 mm RV	2400	820	1,8	100,00 €
Bâche PVC Frontlit 450 gr M1					
ZE1.2.200x82.7D	Habillage barrière housse bâche 2000 x 820 mm RV	1900	820	1,4	66,00 €
ZE1.2.250x82.7D	Habillage barrière housse bâche 2500 x 820 mm RV	2400	820	1,8	80,00 €
Bâche PVC Frontlit 450 gr M1					
ZE1.2.200x82.7	Habillage barrière bâche 2000 x 820 mm	1800	820	0,7	36,00 €
ZE1.2.250x82.7	Habillage barrière bâche 2500 x 820 mm	2300	820	0,8	44,00 €

XPLORER Stop trottoir clic clac



Le stop trottoir est l'outil de communication extérieur incontournable. Son affichage recto verso lui confère une exposition maximale et sa couleur noire ajoute une touche d'élégance pour toute sorte de communication.

- Finition contemporaine de couleur noire
- Communication recto verso
- Embase lestable dotée de roulettes et d'une poignée
- Disponible aux formats A1 et A0



Cadre clippant en aluminium
30 mm d'épaisseur



Feuille de protection
acétate transparente



Embase lestable à roulettes
avec poignée



Structures

Référence	Désignation	L (mm)	H (mm)	P (mm)	Poids net (kg)	Poids brut (kg)	P.P.C.
BB1.1A1.2	XPLORER Stop trottoir clic clac A1	770	1140	500	14,0	15,0	192,00 €
BB1.1A0.2	XPLORER Stop trottoir clic clac A0	1000	1500	500	22,0	23,0	233,00 €

XTRACT Chevalet



En utilisation intérieure ou extérieure, le chevalet est le support de communication double face idéal pour les magasins de rue, les restaurants ou centres commerciaux.

- Utilisation intérieure et ponctuellement en extérieur avec feuille de protection acétate
- Cadre clippant pour un renouvellement de message illimité
- Disponible aux formats A1 et A0

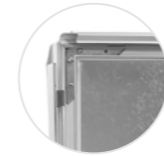

Cadre clic en aluminium 30 mm

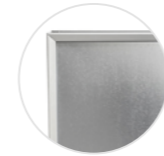

Fond du cadre en métal pour
assurer une excellente stabilité



Protection du poster par une
feuille acétate transparente



Structures

Référence	Désignation	L (mm)	H (mm)	P (mm)	Poids net (kg)	Poids brut (kg)	P.P.C.
EB1.1A1.1	XTRACT Chevalet A1	650	1185	600	8,0	9,1	132,00 €
EB1.1A0.1	XTRACT Chevalet A0	880	1450	700	14,5	15,5	183,00 €

XPLOSIF Tente pliable

Tente pliable en aluminium populaire et idéale pour des utilisations événementielles de courtes durées. Fournie avec un sac à ouverture latérale pour une meilleure insertion et un transport facilité.

- Habillage standard noir ou blanc 280 gr/m² en PVC oxford1080D résistant et étanche
- Personnalisation sur tissu 280 gr déperlant, ignifugé et étanche
- Hauteur ajustable : 2,16 m / 2,24 m / 2,32 m / 2,40 m
- Disponible au format 3 x 3 m et 3 x 4,5 m



Système de verrouillage de la hauteur



Pieds en acier avec possibilité d'ancrage par sardine



Sac de transport sur roulettes avec ouverture latérale

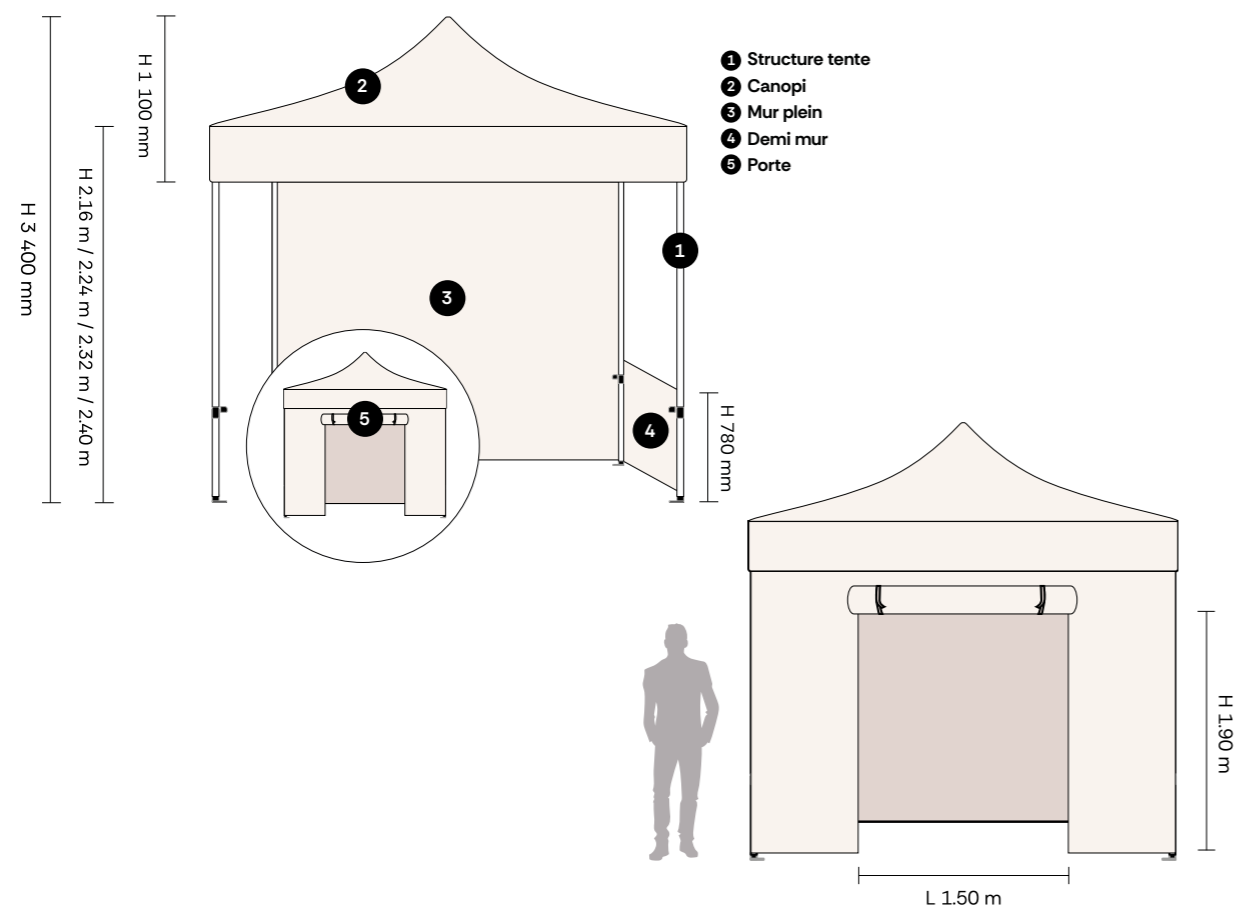

Structures - 3 x 3 m

Référence	Désignation	L (mm)	H (mm)	P (mm)	Poids net (kg)	Poids brut (kg)	P.P.C.
BC1.T.33.1	XPLOSIF Tente pliable 3X3 avec sac et sardines/haubans	3000	2160/2400	3000	18,0	21,0	392,00 €
BC1.C.33.2 / BC1.C.33.3	XPLOSIF Canopi 3X3 standard Noir ou Blanc	3000	1100	3000	2,1	2,5	98,00 €
BC1.M.33.2 / BC1.M.33.3	XPLOSIF Mur plein 3m standard Noir ou Blanc	2970	2000	NC	1,0	1,2	48,00 €
BC1.MP.33.2 / BC1.MP.33.3	XPLOSIF Mur plein 3m avec porte Noir ou Blanc	2970	2000	NC	1,0	1,2	68,00 €
BC1.DM.33.2 / BC1.DM.33.3	XPLOSIF Demi mur standard 3m Noir ou Blanc	2970	780	NC	0,4	0,5	32,00 €
BC1.KIT.33	XPLOSIF Kit barre demi mur 3 m	3000	25	25	0,7	0,7	50,00 €
BC1.LEST.8	XPLOSIF Lot 2 lestages 8 kgs*	300	60	300	16,0	16,5	33,00 €

Visuels** - 3 x 3 m

Référence	Désignation	L (mm)	H (mm)	Poids brut (kg)	P.P.C.
Toile déperlante					
VBC1.C.33.9	Visuel canopi 3X3	3000	1100	3,7	564,00 €
VBC1.M.33.9	Visuel mur plein 3m	2970	2000	2,0	207,00 €
VBC1.MP.33.9	Visuel mur plein avec porte 3m	2970	2000	2,0	270,00 €
VBC1.DM.33.9	Visuel demi mur 3m	2970	780	1,3	104,00 €
VBC1.M.33.9D	Visuel mur plein 3m RV	2970	2000	3,9	311,00 €
VBC1.DM.33.9D	Visuel demi mur 3m RV	2970	780	1,5	156,00 €

Structures - 3 x 4,5 m

Référence	Désignation	L (mm)	H (mm)	P (mm)	Poids net (kg)	Poids brut (kg)	P.P.C.
BC1.T.34.1	XPLOSIF Tente pliable 3X4,5 avec sac et sardines/haubans	3000	2160/2400	4500	24,3	27,0	550,00 €
BC1.C.34.2 / BC1.C.34.3	XPLOSIF Canopi 3X4,5 standard Noir ou Blanc	3000	1100	4500	6,3	7,0	165,00 €
BC1.M.34.2 / BC1.M.34.3	XPLOSIF Mur plein 4,5m standard Noir ou Blanc	4500	2000	NC	2,3	2,5	100,00 €
BC1.MP.34.2 / BC1.MP.34.3	XPLOSIF Mur plein 3m avec porte Noir ou Blanc	4500	2000	NC	2,3	2,5	120,00 €
BC1.DM.34.2 / BC1.DM.34.3	XPLOSIF Demi mur standard 4,5m Noir ou Blanc	4500	1100	NC	1,4	1,5	65,00 €
BC1.KIT.33	XPLOSIF Kit barre demi mur 3m	3000	25	25	0,7	0,7	50,00 €
BC1.KIT.34	XPLOSIF Kit barre demi mur 4,5m	4500	25	25	2,3	2,5	63,00 €
BC1.LEST.8	XPLOSIF Lot 2 lestages 8 kgs*	300	60	300	16,0	16,5	33,00 €

Visuels** - 3 x 4,5 m

Référence	Désignation	L (mm)	H (mm)	Poids brut (kg)	P.P.C.
Toile déperlante					
VBC1.C.34.9	Visuel canopi 3X4,5	3000 x 4500	1100	6,0	793,00 €
VBC1.M.34.9	Visuel mur plein 4,5m	4470	2000	3,0	293,00 €
VBC1.MP.34.9	Visuel mur plein avec porte 4,5m	4470	2000	3,0	381,00 €
VBC1.DM.34.9	Visuel demi mur 3X4,5	4470	780	1,2	163,00 €
VBC1.M.34.9D	Visuel mur plein 3X4,5 RV	4470	2000	5,9	469,00 €
VBC1.DM.34.9D	Visuel demi mur 3X4,5 RV	4470	780	2,3	260,00 €

*Il est recommandé d'utiliser 2 lots de 2 lestages par tente / **Personnalisable sur toute la surface ou uniquement par un logo.

➤ Murs d'Images

Utilisé à l'occasion de salons, d'évènements promotionnels dans des galeries marchandes ou encore comme cloison de séparation, le mur d'images est la solution parfaite pour promouvoir une marque ou exposer un message en très grand format. Essentiellement associés à des visuels en tissu légers et pliables, tous nos murs d'images sont fournis avec un sac de transport et tiennent dans un coffre de voiture.

Le stand parapluie Xpansif est idéal pour exposer sur une petite surface de 9 m². Le mur tubulaire droit Xpressif est parfait pour cloisonner élégamment deux zones marchandes ou deux espaces de réunion. Enfin, le totem télescopique Xtense est majoritairement utilisé comme photocal et sa hauteur particulièrement importante (3 m) lui permet de capter l'attention de très loin.



XPRESSIF Mur droit tubulaire

Ultra compact et maniable, le mur droit tubulaire en aluminium Ø 30 mm est utilisé comme stand, photocal ou cloison de séparation double face. La laize de 2 m s'intègre également parfaitement dans une vitrine de magasin.

- Hauteur de 2 à 2,40 m en ajoutant le kit d'extension 400 mm inclus
- Assemblage entièrement sans outils
- Renouvellement du message illimité
- Nouveau : Impression sur tissu occultant 100% recyclable
- Disponible en 6 largeurs :
(L) 2000 / 2400 / 3000 / 4000 / 5000 / 6000
x (H) 2000 / 2400 mm



Kit d'extension hauteur 400 mm



Assemblage des pieds sans outils



Sections à élastique numérotées avec boutons poussoirs

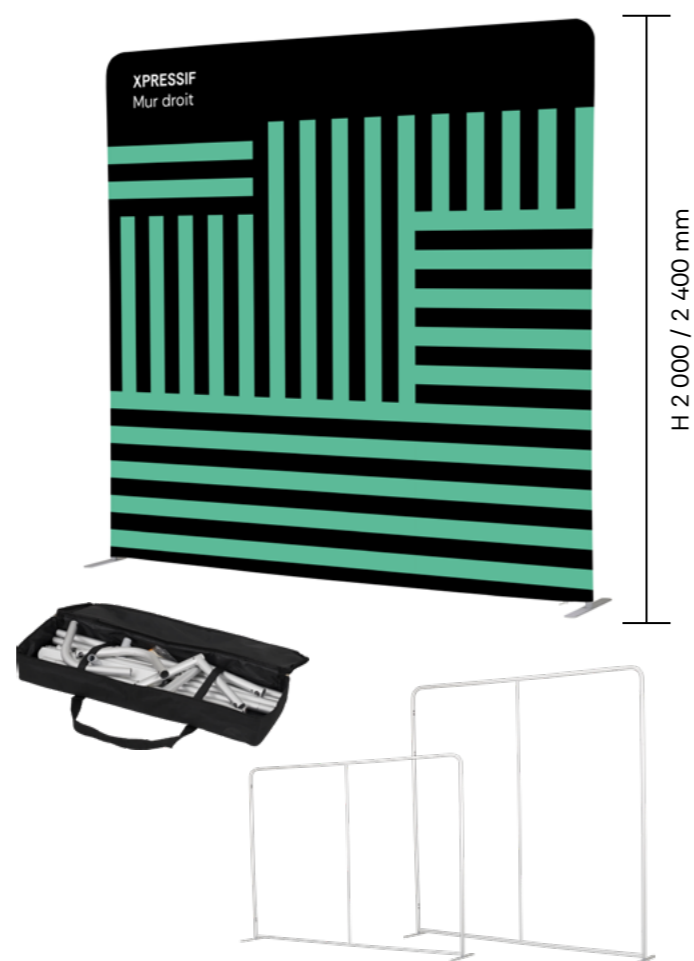

Structures

Référence	Désignation	L (mm)	H (mm)	P (mm)	Poids net (kg)	Poids brut (kg)	P.P.C.
CB1.1.200	XPRESSIF Mur droit tubulaire 2000mm	2030	2030/2430	400	4,0	5,0	202,00 €
CB1.1.240	XPRESSIF Mur droit tubulaire 2400mm	2430	2030/2430	400	4,2	5,2	215,00 €
CB1.1.300	XPRESSIF Mur droit tubulaire 3000mm	3030	2030/2430	400	4,6	5,6	232,00 €
CB1.1.400	XPRESSIF Mur droit tubulaire 4000mm	4030	2030/2430	400	5,7	6,7	270,00 €
CB1.1.500	XPRESSIF Mur droit tubulaire 5000mm	5030	2030/2430	400	7,1	8,2	327,00 €
CB1.1.600	XPRESSIF Mur droit tubulaire 6000mm	6030	2030/2430	400	7,6	8,6	367,00 €

Visuels - Largeur 2 000 mm

Référence	Désignation	L (mm)	H (mm)	Poids brut (kg)	P.P.C.
Tissu extensible B-s1,d0					
VCB1.1.200X20.1	Visuel mur droit 2000 x 2000mm	2000	2000	1,5	201,00 €
VCB1.1.200X24.1	Visuel mur droit 2000 x 2400mm	2000	2400	1,8	229,00 €
VCB1.1.200X20.1D	Visuel mur droit 2000 x 2000mm RV	2000	2000	1,5	231,00 €
VCB1.1.200X24.1D	Visuel mur droit 2000 x 2400mm RV	2000	2400	1,8	263,00 €
Tissu occultant tricoté dos gris B-s1,d0					
VCB1.1.200X20.13	Visuel occultant mur droit 2000 x 2000mm	2000	2000	2,8	241,00 €
VCB1.1.200X24.13	Visuel occultant mur droit 2000 x 2400mm	2000	2400	3,4	274,00 €
VCB1.1.200X20.13D	Visuel occultant mur droit 2000 x 2000mm RV	2000	2000	2,8	290,00 €
VCB1.1.200X24.13D	Visuel occultant mur droit 2000 x 2400mm RV	2000	2400	3,4	316,00 €



Visuels - Largeur 2 400 mm

Référence	Désignation	L (mm)	H (mm)	Poids brut (kg)	P.P.C.
Tissu extensible B-s1,d0					
VCB1.1.240X20.1	Visuel mur droit 2400 x 2000mm	2400	2000	1,8	236,00 €
VCB1.1.240X24.1	Visuel mur droit 2400 x 2400mm	2400	2400	2,2	267,00 €
VCB1.1.240X20.1D	Visuel mur droit 2400 x 2000mm RV	2400	2000	1,8	270,00 €
VCB1.1.240X24.1D	Visuel mur droit 2400 x 2400mm RV	2400	2400	2,2	307,00 €
Tissu occultant tricoté dos gris B-s1,d0					
VCB1.1.240X20.13	Visuel occultant mur droit 2400 x 2000mm	2400	2000	3,4	281,00 €
VCB1.1.240X24.13	Visuel occultant mur droit 2400 x 2400mm	2400	2400	4,0	320,00 €
VCB1.1.240X20.13D	Visuel occultant mur droit 2400 x 2000mm RV	2400	2000	3,4	339,00 €
VCB1.1.240X24.13D	Visuel occultant mur droit 2400 x 2400mm RV	2400	2400	4,0	369,00 €

Visuels - Largeur 3 000 mm

Référence	Désignation	L (mm)	H (mm)	Poids brut (kg)	P.P.C.
Tissu extensible B-s1,d0					
VCB1.1.300X20.1	Visuel mur droit 3000 x 2000mm	3000	2000	2,3	270,00 €
VCB1.1.300X24.1	Visuel mur droit 3000 x 2400mm	3000	2400	2,7	307,00 €
VCB1.1.300X20.1D	Visuel mur droit 3000 x 2000mm RV	3000	2000	2,3	311,00 €
VCB1.1.300X24.1D	Visuel mur droit 3000 x 2400mm RV	3000	2400	2,7	353,00 €
Tissu occultant tricoté dos gris B-s1,d0					
VCB1.1.300X20.13	Visuel occultant mur droit 3000 x 2000mm	3000	2000	4,2	324,00 €
VCB1.1.300X24.13	Visuel occultant mur droit 3000 x 2400mm	3000	2400	5,0	369,00 €
VCB1.1.300X20.13D	Visuel occultant mur droit 3000 x 2000mm RV	3000	2000	4,2	389,00 €
VCB1.1.300X24.13D	Visuel occultant mur droit 3000 x 2400mm RV	3000	2400	5,0	424,00 €

Visuels - Largeur 4 000 mm

Référence	Désignation	L (mm)	H (mm)	Poids brut (kg)	P.P.C.
Tissu extensible B-s1,d0					
VCB1.1.400X20.1	Visuel mur droit 4000 x 2000mm	4000	2000	3,0	359,00 €
VCB1.1.400X24.1	Visuel mur droit 4000 x 2400mm	4000	2400	3,6	407,00 €
VCB1.1.400X20.1D	Visuel mur droit 4000 x 2000mm RV	4000	2000	3,0	411,00 €
VCB1.1.400X24.1D	Visuel mur droit 4000 x 2400mm RV	4000	2400	3,6	469,00 €
Tissu occultant tricoté dos gris B-s1,d0					
VCB1.1.400X20.13	Visuel occultant mur droit 4000 x 2000mm	4000	2000	5,6	449,00 €
VCB1.1.400X24.13	Visuel occultant mur droit 4000 x 2400mm	4000	2400	6,7	509,00 €
VCB1.1.400X20.13D	Visuel occultant mur droit 4000 x 2000mm RV	4000	2000	5,6	516,00 €
VCB1.1.400X24.13D	Visuel occultant mur droit 4000 x 2400mm RV	4000	2400	6,7	586,00 €

Visuels - Largeur 5 000 mm

Référence	Désignation	L (mm)	H (mm)	Poids brut (kg)	P.P.C.
Tissu extensible B-s1,d0					
VCB1.1.500X20.1	Visuel mur droit 5000 x 2000mm	5000	2000	3,8	430,00 €
VCB1.1.500X24.1	Visuel mur droit 5000 x 2400mm	5000	2400	4,6	489,00 €
VCB1.1.500X20.1D	Visuel mur droit 5000 x 2000mm RV	5000	2000	3,8	494,00 €
VCB1.1.500X24.1D	Visuel mur droit 5000 x 2400mm RV	5000	2400	4,6	561,00 €
Tissu occultant tricoté dos gris B-s1,d0					
VCB1.1.500X20.13	Visuel occultant mur droit 5000 x 2000mm	5000	2000	7,0	537,00 €
VCB1.1.500X24.13	Visuel occultant mur droit 5000 x 2400mm	5000	2400	8,4	611,00 €
VCB1.1.500X20.13D	Visuel occultant mur droit 5000 x 2000mm RV	5000	2000	7,0	619,00 €
VCB1.1.500X24.13D	Visuel occultant mur droit 5000 x 2400mm RV	5000	2400	8,4	703,00 €

Visuels - Largeur 6 000 mm

Référence	Désignation	L (mm)	H (mm)	Poids brut (kg)	P.P.C.
Tissu extensible B-s1,d0					
VCB1.1.600X20.1	Visuel mur droit 6000 x 2000mm	6000	2000	4,6	534,00 €
VCB1.1.600X24.1	Visuel mur droit 6000 x 2400mm	6000	2400	5,5	607,00 €
VCB1.1.600X20.1D	Visuel mur droit 6000 x 2000mm RV	6000	2000	4,6	614,00 €
VCB1.1.600X24.1D	Visuel mur droit 6000 x 2400mm RV	6000	2400	5,5	699,00 €
Tissu occultant tricoté dos gris B-s1,d0					
VCB1.1.600X20.13	Visuel occultant mur droit 6000 x 2000mm	6000	2000	8,4	669,00 €
VCB1.1.600X24.13	Visuel occultant mur droit 6000 x 2400mm	6000	2400	10,1	759,00 €
VCB1.1.600X20.13D	Visuel occultant mur droit 6000 x 2000mm RV	6000	2000	8,4	769,00 €
VCB1.1.600X24.13D	Visuel occultant mur droit 6000 x 2400mm RV	6000	2400	10,1	873,00 €

XPRESSIF Mur courbe tubulaire



Le mur courbe tubulaire en aluminium Ø 30 mm permet d'aménager rapidement et simplement un espace de discussion. Sa chaussette textile épouse parfaitement les lignes courbes de la structure.

- Hauteur de 2 à 2,40 m en ajoutant le kit d'extension 400 mm inclus
- Assemblage entièrement sans outils
- Renouvellement du message illimité
- Nouveau : Impression sur tissu occultant 100% recyclable
- Disponible en 3 largeurs : (L) 2000 / 2400 / 3000 x (H) 2000 / 2400 mm



Kit d'extension hauteur 400 mm



Sections à élastique numérotées avec boutons poussoirs



Sac en nylon matelassé



H 2 000 / 2 400 mm



Structures

Référence	Désignation	L (mm)	H (mm)	P (mm)	Poids net (kg)	Poids brut (kg)	P.P.C.
CB1.2.200	XPRESSIF Mur courbe tubulaire 2000mm	2000	2000/2400	490	3,5	4,5	210,00 €
CB1.2.240	XPRESSIF Mur courbe tubulaire 2400mm	2400	2000/2400	490	3,7	4,7	223,00 €
CB1.2.300	XPRESSIF Mur courbe tubulaire 3000mm	3000	2000/2400	490	4,1	5,1	240,00 €

Visuels - Largeur 2 000 mm

Référence	Désignation	L (mm)	H (mm)	Poids brut (kg)	P.P.C.
Tissu extensible B-s1,d0					
VCB1.2.200X20.1	Visuel mur courbe 2000 x 2000mm	2000	2000	1,5	207,00 €
VCB1.2.200X24.1	Visuel mur courbe 2000 x 2400mm	2000	2400	1,8	236,00 €
VCB1.2.200X20.1D	Visuel mur courbe 2000 x 2000mm RV	2000	2000	1,5	239,00 €
VCB1.2.200X24.1D	Visuel mur courbe 2000 x 2400mm RV	2000	2400	1,8	271,00 €
Tissu occultant tricoté dos gris B-s1,d0					
VCB1.2.200X20.13	Visuel occultant mur courbe 2000 x 2000mm	2000	2000	2,8	249,00 €
VCB1.2.200X24.13	Visuel occultant mur courbe 2000 x 2400mm	2000	2400	3,4	283,00 €
VCB1.2.200X20.13D	Visuel occultant mur courbe 2000 x 2000mm RV	2000	2000	2,8	299,00 €
VCB1.2.200X24.13D	Visuel occultant mur courbe 2000 x 2400mm RV	2000	2400	3,4	324,00 €

Visuels - Largeur 2 400 mm

Référence	Désignation	L (mm)	H (mm)	Poids brut (kg)	P.P.C.
Tissu extensible B-s1,d0					
VCB1.2.240X20.1	Visuel mur courbe 2400 x 2000mm	2400	2000	1,8	241,00 €
VCB1.2.240X24.1	Visuel mur courbe 2400 x 2400mm	2400	2400	2,2	276,00 €
VCB1.2.240X20.1D	Visuel mur courbe 2400 x 2000mm RV	2400	2000	1,8	279,00 €
VCB1.2.240X24.1D	Visuel mur courbe 2400 x 2400mm RV	2400	2400	2,2	317,00 €
Tissu occultant tricoté dos gris B-s1,d0					
VCB1.2.240X20.13	Visuel occultant mur courbe 2400 x 2000mm	2400	2000	3,4	290,00 €
VCB1.2.240X24.13	Visuel occultant mur courbe 2400 x 2400mm	2400	2400	4,0	330,00 €
VCB1.2.240X20.13D	Visuel occultant mur courbe 2400 x 2000mm RV	2400	2000	3,4	349,00 €
VCB1.2.240X24.13D	Visuel occultant mur courbe 2400 x 2400mm RV	2400	2400	4,0	380,00 €

Visuels - Largeur 3 000 mm

Référence	Désignation	L (mm)	H (mm)	Poids brut (kg)	P.P.C.
Tissu extensible B-s1,d0					
VCB1.2.300X20.1-V2	Visuel mur courbe 3000 x 2000mm	3000	2000	2,3	303,00 €
VCB1.2.300X24.1-V2	Visuel mur courbe 3000 x 2400mm	3000	2400	2,7	344,00 €
VCB1.2.300X20.1D-V2	Visuel mur courbe 3000 x 2000mm RV	3000	2000	2,3	349,00 €
VCB1.2.300X24.1D-V2	Visuel mur courbe 3000 x 2400mm RV	3000	2400	2,7	396,00 €
Tissu occultant tricoté dos gris B-s1,d0					
VCB1.2.300X20.13-V2	Visuel occultant mur courbe 3000 x 2000mm	3000	2000	4,2	363,00 €
VCB1.2.300X24.13-V2	Visuel occultant mur courbe 3000 x 2400mm	3000	2400	5,0	413,00 €
VCB1.2.300X20.13D-V2	Visuel occultant mur courbe 3000 x 2000mm RV	3000	2000	4,2	436,00 €
VCB1.2.300X24.13D-V2	Visuel occultant mur courbe 3000 x 2400mm RV	3000	2400	5,0	474,00 €

XPANSIF Stand parapluie



Le stand Xpansif est idéal pour une utilisation stand ou photocal. Replié avec son visuel, il se range dans son sac de transport et se déploie en moins de 3 min.

- Léger, très stable et très économique
- Verrouillage de la structure par clips
- Nouveau : Impression sur tissu occultant 100% recyclable
- Disponible aux formats 3x3, 3x4 et 3x5



Structure se replie avec le visuel



Verrouillage par clips



Sac de transport à roulettes inclus



Structures

Référence	Désignation	L (mm)	H (mm)	P (mm)	Poids net (kg)	Poids brut (kg)	P.P.C.
CA1.1.33.1	XPANSIF Stand parapluie 3X3 avec sac	2250	2250	300	7,5	8,7	232,00 €
CA1.1.34.1	XPANSIF Stand parapluie 3X4 avec sac	2950	2250	300	9,0	10,2	282,00 €
CA1.1.35.1	XPANSIF Stand parapluie 3X5 avec sac	3730	2250	300	10,8	12,0	332,00 €

Visuels

Référence	Désignation	L (mm)	H (mm)	Poids brut (kg)	P.P.C.
Tissu extensible B-s1,d0					
VCA1.1.33.1	Visuel stand 3X3 sans retours	2250	2250	1,2	166,00 €
VCA1.1.33R.1	Visuel stand 3X3 avec retours	2950	2250	1,6	207,00 €
VCA1.1.34.1	Visuel stand 3X4 sans retours	2995	2250	1,6	217,00 €
VCA1.1.34R.1	Visuel stand 3X4 avec retours	3695	2250	2,0	271,00 €
VCA1.1.35.1	Visuel stand 3X5 sans retours	3730	2250	2,0	268,00 €
VCA1.1.35R.1	Visuel stand 3X5 avec retours	4430	2250	2,3	336,00 €
Tissu occultant tricoté dos gris B-s1,d0					
VCA1.1.33.13	Visuel occultant stand 3X3 sans retours	2250	2250	1,9	199,00 €
VCA1.1.33R.13	Visuel occultant stand 3X3 avec retours	2950	2250	2,5	249,00 €
VCA1.1.34.13	Visuel occultant stand 3X4 sans retours	2995	2250	2,6	260,00 €
VCA1.1.34R.13	Visuel occultant stand 3X4 avec retours	3695	2250	3,2	326,00 €
VCA1.1.35.13	Visuel occultant stand 3X5 sans retours	3730	2250	3,2	323,00 €
VCA1.1.35R.13	Visuel occultant stand 3X5 avec retours	4430	2250	3,8	403,00 €

XTENSE Totem télescopique 2,40 m



Le totem télescopique 2,40 m est une solution économique, facile à monter et à transporter, offrant une solution d'affichage grand format pratique et élégante.

- Hauteur et largeur réglables
- Visuel simple ou double face
- Impression sur textile extensible ou dos noir
- Finition contemporaine de couleur noire
- Dimension max : 2,40 x 2,40 m
- Dimension mini : 1,75 x 0,97 m (h)



Mâts télescopiques



Fixation des pieds par vis



Assemblage des sections avec vis papillon

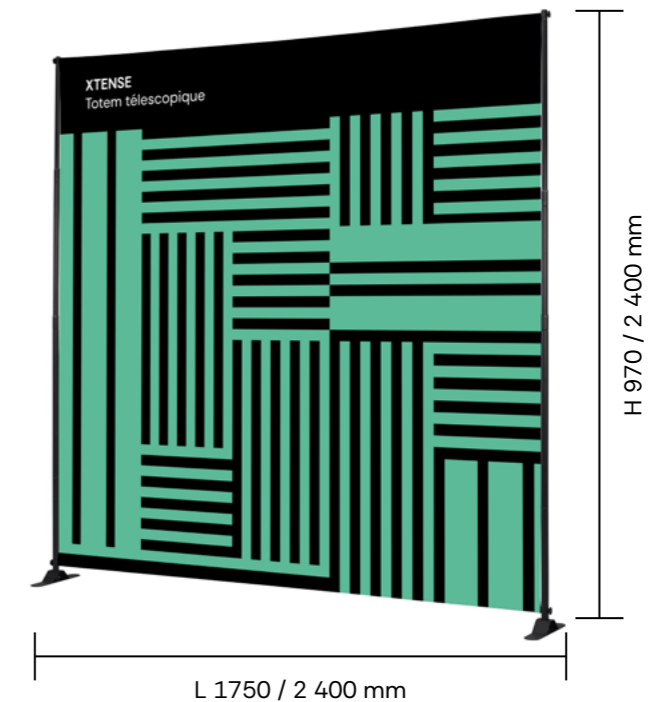

L 1750 / 2 400 mm

H 970 / 2 400 mm

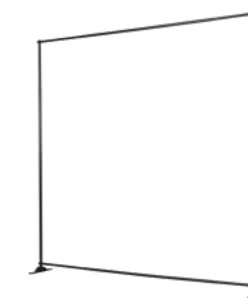

Structure

Référence	Désignation	L (mm)	H (mm)	P (mm)	Poids net (kg)	Poids brut (kg)	P.P.C.
CD1.1.240.2	XTENSE Totem télescopique 2,4m	1750/2400	970/2400	450	5,4	6,4	164,00 €

Visuels

Référence	Désignation	L (mm)	H (mm)	Poids brut (kg)	P.P.C.
Tissu extensible B-s1,d0					
VCD1.1.200x15.1	Visuel totem 2000 x 1500mm	2000	1500	0,6	97,00 €
VCD1.1.200x20.1	Visuel totem 2000 x 2000mm	2000	2000	0,7	111,00 €
VCD1.1.240x20.1	Visuel totem 2400 x 2000mm	2400	2000	1,0	139,00 €
VCD1.1.240x24.1	Visuel totem 2400 x 2400mm	2400	2400	1,0	156,00 €
VCD1.1.200x15.1D	Visuel totem 2000 x 1500mm RV	2000	1500	1,1	174,00 €
VCD1.1.200x20.1D	Visuel totem 2000 x 2000mm RV	2000	2000	1,5	250,00 €
VCD1.1.240x20.1D	Visuel totem 2400 x 2000mm RV	2400	2000	1,8	263,00 €
VCD1.1.240x24.1D	Visuel totem 2400 x 2400mm RV	2400	2400	2,1	296,00 €
Tissu dos noir B-s1,d0					
VCD1.1.200x15.3	Visuel totem 2000 x 1500mm	2000	1500	0,8	114,00 €
VCD1.1.200x20.3	Visuel totem 2000 x 2000mm	2000	2000	1,0	131,00 €
VCD1.1.240x20.3	Visuel totem 2400 x 2000mm	2400	2000	1,2	163,00 €
VCD1.1.240x24.3	Visuel totem 2400 x 2400mm	2400	2400	1,5	183,00 €
VCD1.1.200x15.3D	Visuel totem 2000 x 1500mm RV	2000	1500	1,6	206,00 €
VCD1.1.200x20.3D	Visuel totem 2000 x 2000mm RV	2000	2000	2,1	250,00 €
VCD1.1.240x20.3D	Visuel totem 2400 x 2000mm RV	2400	2000	2,5	310,00 €
VCD1.1.240x24.3D	Visuel totem 2400 x 2400mm RV	2400	2400	3,0	347,00 €

XTENSE Totem télescopique Premium 3 m

Généralement utilisé en tant que photocal ou mur d'images, le totem télescopique Xtense 3 m offre une grande stabilité et solidité, tout en étant compact. Il est la version premium de l'Xtense 2,40 m.

- Hauteur et largeur réglables
- Visuel simple ou double face
- Impression sur textile extensible ou dos noir
- Finition contemporaine de couleur noire
- Dimension max : 3 x 3 m soit 18 m² de communication recto verso
- Dimension mini : 2,07 x 1,69 m (h)



Mâts télescopiques



Fixation du visuel par fourreau



Assemblage des sections avec vis papillon

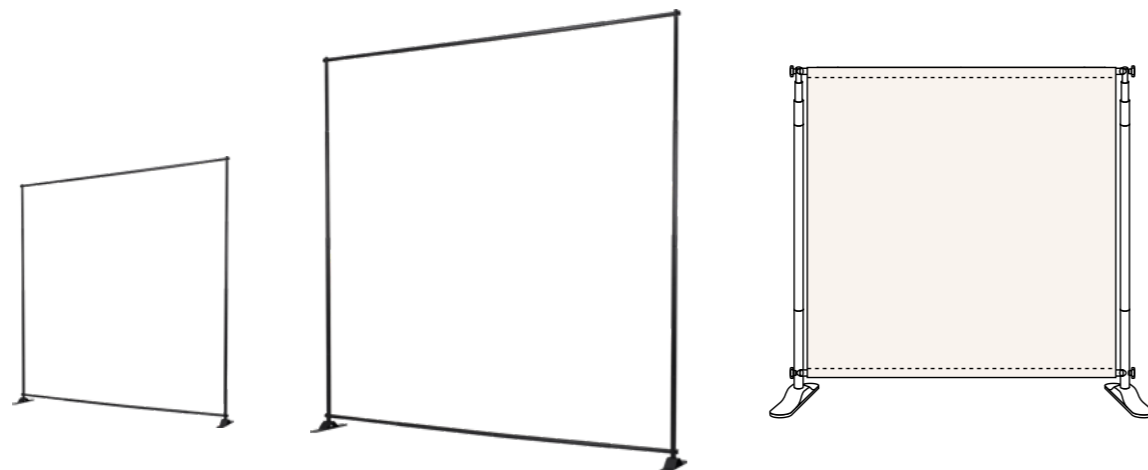
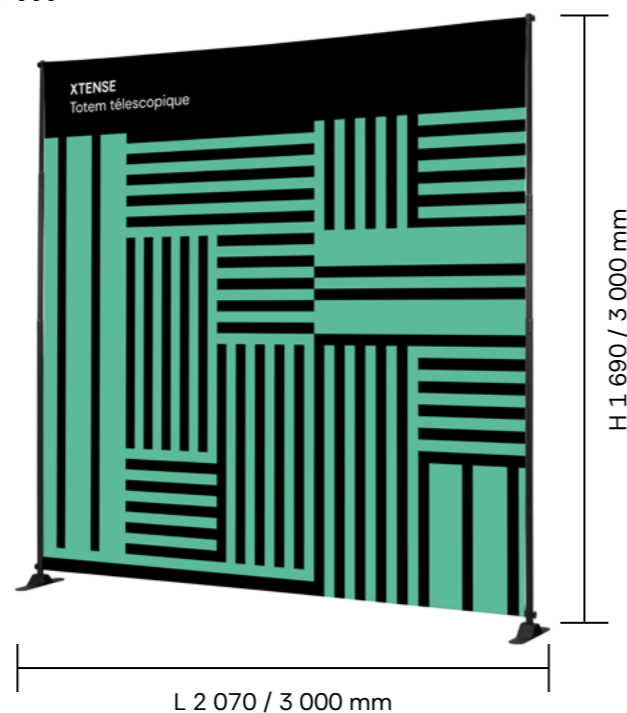

Structure

Référence	Désignation	L (mm)	H (mm)	P (mm)	Poids net (kg)	Poids brut (kg)	P.P.C.
CD1.1.300.2	XTENSE Totem télescopique 3m	2070/3000	1690/3000	450	8,0	9,0	208,00 €

Visuels

Référence	Désignation	L (mm)	H (mm)	Poids brut (kg)	P.P.C.
Tissu extensible B-s1,d0					
VCD1.1.200x20.1	Visuel totem 2000 x 2000mm	2000	2000	0,7	111,00 €
VCD1.1.240x20.1	Visuel totem 2400 x 2000mm	2400	2400	1,0	139,00 €
VCD1.1.240x24.1	Visuel totem 2400 x 2400mm	2400	2400	1,0	156,00 €
VCD1.1.290x24.1	Visuel totem 2900 x 2400mm	2900	2400	1,3	181,00 €
VCD1.1.290x29.1	Visuel totem 2900 x 2900mm	2900	2900	1,5	214,00 €
VCD1.1.200x20.1D	Visuel totem 2000 x 2000mm RV	2000	2000	1,5	250,00 €
VCD1.1.240x20.1D	Visuel totem 2400 x 2000mm RV	2400	2000	1,8	263,00 €
VCD1.1.240x24.1D	Visuel totem 2400 x 2400mm RV	2400	2400	2,1	296,00 €
VCD1.1.290x24.1D	Visuel totem 2900 x 2400mm RV	2900	2400	2,5	345,00 €
VCD1.1.290x29.1D	Visuel totem 2900 x 2900mm RV	2900	2900	3,0	407,00 €
Tissu dos noir B-s1,d0					
VCD1.1.200x20.3	Visuel totem 2000 x 2000mm	2000	2000	1,0	131,00 €
VCD1.1.240x20.3	Visuel totem 2400 x 2000mm	2400	2000	1,2	163,00 €
VCD1.1.240x24.3	Visuel totem 2400 x 2400mm	2400	2400	1,5	183,00 €
VCD1.1.290x24.3	Visuel totem 2900 x 2400mm	2400	2900	1,8	213,00 €
VCD1.1.290x29.3	Visuel totem 2900 x 2900mm	2900	2900	2,2	253,00 €
VCD1.1.200x20.3D	Visuel totem 2000 x 2000mm RV	2000	2000	2,1	250,00 €
VCD1.1.240x20.3D	Visuel totem 2400 x 2000mm RV	2400	2000	2,5	310,00 €
VCD1.1.240x24.3D	Visuel totem 2400 x 2400mm RV	2400	2400	3,0	347,00 €
VCD1.1.290x24.3D	Visuel totem 2900 x 2400mm RV	2400	2900	3,6	404,00 €
VCD1.1.290x29.3D	Visuel totem 2900 x 2900mm RV	2900	2900	4,4	480,00 €



XPOZ Cadre à jonc pliable et connectable



Le cadre aluminium Xpoz pliable à jonc s'associe à d'autres cadres en ligne, pour offrir des murs d'images grand à très grand format, tout en étant complètement modulables.

- Cadre pliable à assembler sans outils
- Hauteur évolutive de 2 à 2,50 m
- Kit extension 500 mm inclus
- Habillage recto verso et pieds double connexion sont obligatoires
- Connexion en ligne avec connecteurs plastiques
- 3 largeurs à connecter : 950 / 1000 / 1500 mm

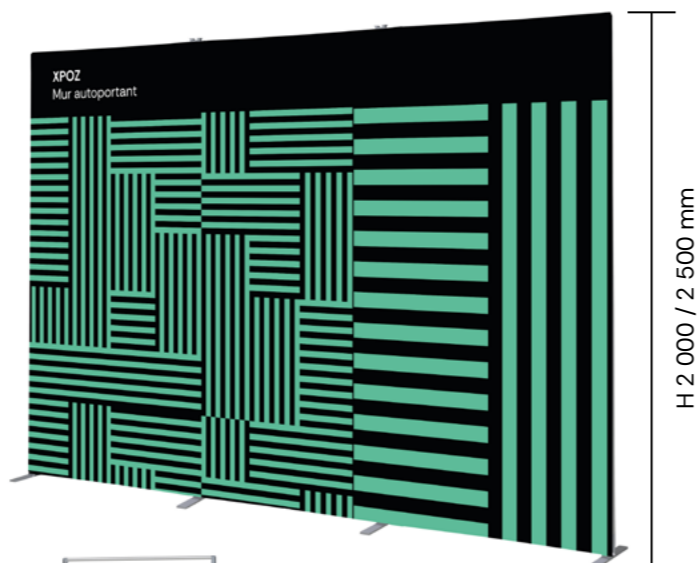

Connecteurs pliables



Extension 500 mm incluse



Connexion de deux cadres en ligne avec un connecteur plastique

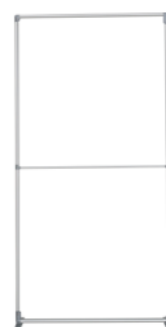

Structures

Référence	Désignation	Qté.	L (mm)	H (mm)	P (mm)	Poids net (kg)	Poids brut (kg)	TOTAL P.P.C.
FA2.1.100.1	XPOZ Mur droit 3 ml Kit cadre 1000 x 2000/2500mm	3	3000	2000/2500	360	15,0	17,4	796,00 €
FA3.2.TF.1	Pied plat - connexion deux cadres	2						
FA2.1.100.1	XPOZ Mur droit 6 ml Kit cadre 1000 x 2000/2500mm	6	6000	2000/2500	360	30,0	34,8	1 630,00 €
FA3.2.TF.1	Pied plat - connexion deux cadres	2						

Visuels

Référence	Désignation	Qté	L (mm)	H (mm)	Poids brut (kg)	TOTAL P.P.C.
Tissu extensible B-s1,d0						
VFA2.1.300X20.1	Visuel filant 3000 x 2000 mm	2	3000	2000	4,0	672,00 €
VFA2.1.300X25.1	Visuel filant 3000 x 2500 mm	2	3000	2500	5,2	840,00 €
VFA2.1.300X20.1	Visuel filant 3000 x 2000 mm	4	3000	2000	8,0	1 296,00 €
VFA2.1.300X25.1	Visuel filant 3000 x 2500 mm	4	3000	2500	10,4	1 620,00 €
Tissu dos noir B-s1,d0						
VFA2.1.300X20.3	Visuel filant 3000 x 2000 mm	2	3000	2000	5,0	720,00 €
VFA2.1.300X20.3	Visuel filant 3000 x 2500 mm	2	3000	2500	6,2	900,00 €
VFA2.1.300X20.3	Visuel filant 3000 x 2000 mm	4	3000	2000	10,0	1 392,00 €
VFA2.1.300X20.3	Visuel filant 3000 x 2500 mm	4	3000	2500	12,4	1 740,00 €

XPOZ Cadre à jonc 47 mm sur-mesure



Le mur d'images en cadre aluminium avec textile tendu et jonc offre une surface d'affichage élégante et moderne. Réalisé sur mesure, il s'adapte parfaitement à tous vos espaces pour une communication visuelle percutante.

- Recommandé pour des hauteurs ≤ à 2,50 m
- Coloris : anodisé, noir et blanc
- Communication recto et recto verso
- Profilés haut et bas rainurés pour ajout d'accessoires
- Autoportant ou suspendu
- Assemblage des sections par équerre à visser (clé allen incluse)



Pied central



Pied latéral



Équerre à visser



Structure sur mesure

Référence	Désignation	P.P.C.
CC1.1047	XPOZ Cadre à jonc 47 mm - sur mesure	Sur demande

XPOZ Cadre à jonc 100 mm sur-mesure



- Recommandé pour des hauteurs > à 2,50 m
- Coloris : anodisé et blanc
- Communication recto et recto verso
- Profilés haut et bas rainurés pour ajout d'accessoires
- Autoportant ou suspendu
- Système de rétro-éclairage sur demande
- Assemblage des sections par équerre à visser (clé allen incluse)



Pied central



Pied latéral



Équerre à visser

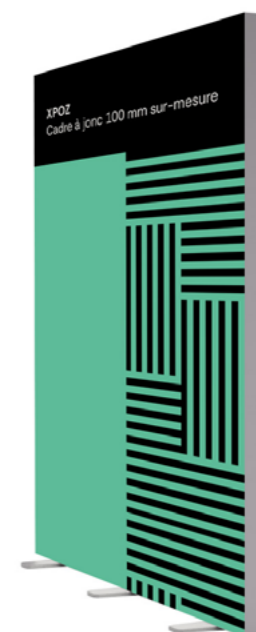

Structure sur mesure

Référence	Désignation	P.P.C.
CC1.1.100	XPOZ Cadre à jonc 100 mm - sur mesure	Sur demande

➤ Comptoirs

L'accueil du public est l'occasion de faire une première bonne impression. Le choix d'une banque d'accueil esthétique est donc stratégique, et offre une surface d'exposition incontournable pour mettre en avant une marque ou un message.

Utilisés avec un visuel tissu velcro, chaussette ou jonc cousu, nos comptoirs et mange-debout offrent une capacité de communication illimitée puisque le visuel peut être stocké et renouvelé indéfiniment.



XPOZ LIGHT Comptoir LED 1000 mm

Le comptoir Led Xpoz Light offre une solution d'accueil et de rangement sécurisé pour tout événement itinérant. Sa luminosité met en valeur les couleurs avec éclat et capte l'attention des visiteurs même à distance.

- Coffrage menuisé blanc pour un design élégant
- Retro-éclairage haut / bas intense et homogène
- Portes avec poignée et verrou incluses
- Visuel diffusant avec jonc
- Verso occultant inclus avec le comptoir
- Conditionné dans 2 sacs de transport à roulettes



Assemblage sans outils



Barre de renfort dans l'angle



Transformateur intégré au cadre



Portes à verrou avec poignée



Structure

Référence	Désignation	L (mm)	H (mm)	P (mm)	Poids net (kg)	Poids brut (kg)	P.P.C.
DC2.1.100.3	XPOZ LIGHT Comptoir Led 1000mm	1030	1020	400	29,0	32,0	732,00 €

Visuel

Référence	Désignation	L (mm)	H (mm)	Poids brut (kg)	P.P.C.
Tissu diffusant M1					
VDC2.1.100.4	Visuel comptoir Led 1000mm	1000	1000	0,2	110,00 €

Visuel occultant verso déjà inclus avec la structure.



XPOZ Comptoir pliable 1000 mm

Recommandé avec les stands Xpoz kits, le comptoir pliable est idéal pour accueillir du public sur un stand d'exposition ou sur tout autre événement itinérant. Il s'assemble en quelques minutes et s'habille d'un visuel avec jonc renouvelable à l'infini.

- Cadre pliable à assembler en quelques minutes
- Excellent rapport qualité / prix
- Visuel tissu avec jonc
- Tablette (charge max : 30 kgs) et étagère en mélaminé noir (charge max : 15 kgs)
- Idéal en utilisation avec un stand Xpoz

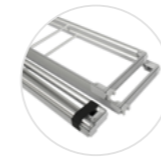

Cadre pliable



Étagère incluse

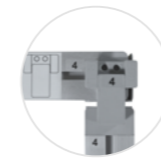

Assemblage facile grâce au repérage numéroté



Structure

Référence	Désignation	L (mm)	H (mm)	P (mm)	Poids net (kg)	Poids brut (kg)	P.P.C.
DC1.1.100.1	XPOZ Comptoir pliable 1000mm	1000	1330	342	13,8	15,0	358,00 €

Visuels

Référence	Désignation	L (mm)	H (mm)	Poids brut (kg)	P.P.C.
Tissu extensible B-s1,d0					
VDC1.1.100.1	Visuel comptoir pliable 1000mm	1685	1000	0,3	93,00 €
Tissu dos noir B-s1,d0					
VDC1.1.100.3	Visuel comptoir pliable 1000mm	1685	1000	0,4	100,00 €



XPRESSIF Comptoir tubulaire



Élégant, ce comptoir tubulaire en aluminium autorise une surface de communication maximum grâce à sa chaussette textile.

- Personnalisation à 360°
- Étagère interne incluse (charge max : 15 kgs)
- Tablette en bois noir (charge max : 30 kgs)
- Large ouverture zippée à l'arrière
- Nouveau : Impression sur tissu occultant 100% recyclable

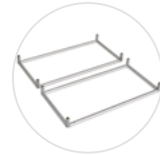

Assemblage rapide grâce aux cadres pré-assemblés



Tablette bois noir et étagère PVC blanche incluses



Ouverture zippée à l'arrière



Structure

Référence	Désignation	L (mm)	H (mm)	P (mm)	Poids net (kg)	Poids brut (kg)	P.P.C.
DB1.1.100.1	XPRESSIF Comptoir tubulaire 1000mm	1000	1000	500	11,5	14,5	282,00 €

Visuels

Référence	Désignation	L (mm)	H (mm)	Poids brut (kg)	P.P.C.
Tissu extensible B-s1,d0					
VDB1.1.100.1	Visuel comptoir 1000 x 1000 x 500mm	1000	1000	0,4	223,00 €
Tissu occultant tricoté dos gris B-s1,d0					
VDB1.1.100.13	Visuel occultant comptoir 1000 x 1000 x 500mm	1000	1000	0,7	274,00 €

XPANSIF Comptoir parapluie



Compact et léger, ce comptoir est la solution la plus économique de la gamme et répond à toutes sortes de besoins en matière d'accueil.

- Tablette en bois couleur hêtre
- Étagère interne en polycarbonate incluse
- Assemblage sans outils en moins de 5 min
- Nouveau : Impression sur tissu occultant 100% recyclable

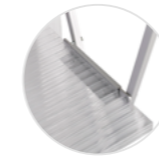

Étagère interne en polycarbonate incluse



Fixation de la tablette facilitée grâce au système d'ergots



Sac de transport avec ouverture latérale



Structure

Référence	Désignation	L (mm)	H (mm)	P (mm)	Poids net (kg)	Poids brut (kg)	P.P.C.
DA1.1.100.1	XPANSIF Comptoir parapluie 1000mm	1060	1020	360	7,6	9,1	203,00 €

Visuels

Référence	Désignation	L (mm)	H (mm)	Poids brut (kg)	P.P.C.
Tissu extensible B-s1,d0					
VDA1.1.100.1	Visuel comptoir 1000 x 1000 x 500mm	1000	1000	0,3	130,00 €
Tissu occultant tricoté dos gris B-s1,d0					
VDA1.1.100.13	Visuel occultant comptoir 1000 x 1000 x 500mm	1000	1000	0,5	150,00 €

XPRESSIF Mange debout tubulaire



Idéal pour une utilisation au cours d'un gala, un salon ou en entreprise, le mange debout Xpressif s'habille d'une chaussette tissu personnalisable pour une communication à 360°.

- Personnalisation à 360°
- Housse textile lavable en machine
- Tablette bois Ø 60 cm
- Ouverture zippée latérale



Socle à 4 pieds



Visuel stretch d'un seul tenant, avec finition zip



Sac de transport



Structure

Référence	Désignation	L (mm)	H (mm)	P (mm)	Poids net (kg)	Poids brut (kg)	P.P.C.
DB1.2.TRO.1	XPRESSIF Mange debout Ø 60cm	Ø 600	995	Ø 600	6,2	6,8	145,00 €

Visuel

Référence	Désignation	L (mm)	H (mm)	Poids brut (kg)	P.P.C.
Tissu extensible B-s1,d0					
VDB1.2.TRO.1	Visuel mange debout	600	1000	0,2	137,00 €

Nappe sur mesure

Les nappes en tissu extensible s'imposent comme une solution de communication visuelle économique et esthétique lors des événements professionnels et associatifs. Confectionnées sur mesure avec soin et imprimées en sublimation, elles offrent un rendu aux couleurs vives et intenses, idéal pour valoriser une marque ou un message.

- Surface entièrement imprimable
- Impression par sublimation pour un rendu riche en couleurs
- Tissu extensible pour un maximum de défroissabilité
- Confection ourlet en périphérie



Ourlet en périphérie

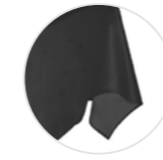

Rendu satiné



Pliable et compact pour un stockage optimisé

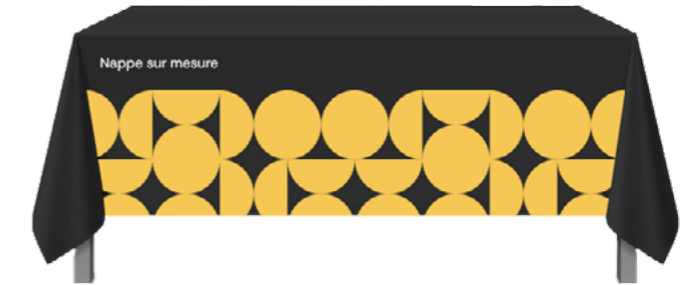

Visuel

Référence	Désignation	P.P.C.
Tissu extensible B-s1,d0		
VZB.CUST.1	Visuel nappe sur mesure	35,00 €/m²

Minimum de facturation de 3 m².

➤ Signalétique & Décoration

Signaler un point d'information, donner une direction, exposer un message ou une marque en point de vente, mais aussi habiller et personnaliser vos espaces intérieurs... ce sont toutes ces applications et plus encore, que les solutions de signalétique offriront à leur utilisateur.

En utilisation murale, le cadre Xpoz pour toile à jonc n'a aucune limite de taille et son visuel est renouvelable à l'infini. Les caisses US et châssis aluminium Xframe apportent quant à eux, des solutions murales modernes et élégantes, parfaites pour créer des ambiances contemporaines dans les bureaux et espaces professionnels. Les enseignes suspendues Xpressif offriront une visibilité optimale aux marques au-dessus des stands d'exposition en leur permettant d'être vues de loin.



XPRESSIF Enseigne circulaire tubulaire



Se faire remarquer sur un salon en communiquant à 360° en hauteur, c'est possible avec les enseignes Xpressif. De formes circulaires, elles garantissent une excellente visibilité en toute sécurité.

- Personnalisation à 360°
- Structure tubulaire aluminium Ø 30 mm
- Kit élingage inclus
- Nouveau : Impression sur tissu occultant 100% recyclable
- Disponible en 3 dimensions



Pitons inclus



Sections à élastique numérotées avec boutons poussoirs



Sac en nylon matelassé

Structures

Référence	Désignation	L (mm)	H (mm)	P (mm)	Poids net (kg)	Poids brut (kg)	P.P.C.
EA1.1.080	XPRESSIF Enseigne circulaire tubulaire 800 x 1500mm	Ø 1500	800	-	4,5	6,4	203,00 €
EA1.1.100	XPRESSIF Enseigne circulaire tubulaire 1000 x 3000mm	Ø 3000	1000	-	9,3	10,8	342,00 €
EA1.1.150	XPRESSIF Enseigne circulaire tubulaire 1500 x 4500mm	Ø 4500	1500	-	13,0	14,5	530,00 €

Visuels

Référence	Désignation	L (mm)	H (mm)	Poids brut (kg)	P.P.C.
Tissu extensible B-s1,d0					
VEA1.1.080.1	Visuel enseigne circulaire 800 x 1500mm	Ø 1500	800	2,9	421,00 €
VEA1.1.100.1	Visuel enseigne circulaire 1000 x 3000mm	Ø 3000	1000	7,2	771,00 €
VEA1.1.150.1	Visuel enseigne circulaire 1500 x 4500mm	Ø 4500	1500	16,1	1 129,00 €
Tissu occultant tricoté dos gris B-s1,d0					
VEA1.1.080.13	Visuel occultant enseigne circulaire 800 x 1500mm	Ø 1500	800	5,3	506,00 €
VEA1.1.100.13	Visuel occultant enseigne circulaire 1000 x 3000mm	Ø 3000	1000	13,2	926,00 €
VEA1.1.150.13	Visuel occultant enseigne circulaire 1500 x 4500mm	Ø 4500	1500	29,7	1 857,00 €

Les visuels sont imprimés au recto seul ou recto verso au même prix.

XPRESSIF Enseigne carrée tubulaire



Se faire remarquer sur un salon en communiquant à 360° en hauteur, c'est possible avec les enseignes Xpressif. De formes carrées, elles garantissent une excellente visibilité en toute sécurité.

- Personnalisation à 360°
- Structure tubulaire aluminium Ø 30 mm
- Kit élingage inclus
- Nouveau : Impression sur tissu occultant 100% recyclable
- Disponible en 3 dimensions



Pitons inclus



Sections à élastique numérotées avec boutons poussoirs



Sac en nylon matelassé

Structures

Référence	Désignation	L (mm)	H (mm)	P (mm)	Poids net (kg)	Poids brut (kg)	P.P.C.
EA1.2.080	XPRESSIF Enseigne carrée tubulaire 800 x 1500mm	1500	800	1500	7,5	9,0	263,00 €
EA1.2.100	XPRESSIF Enseigne carrée tubulaire 1000 x 3000mm	3000	1000	3000	11,5	13,0	450,00 €
EA1.2.150	XPRESSIF Enseigne carrée tubulaire 1500 x 4500mm	4500	1500	4500	17,0	18,5	645,00 €

Visuels

Référence	Désignation	L (mm)	H (mm)	Poids brut (kg)	P.P.C.
Tissu extensible B-s1,d0					
VEA1.2.080.1	Visuel enseigne carrée 800 x 1500mm	1500	800	1,8	514,00 €
VEA1.2.100.1	Visuel enseigne carrée 1000 x 3000mm	3000	1000	4,6	893,00 €
VEA1.2.150.1	Visuel enseigne carrée 1500 x 4500mm	4500	1500	10,3	1 643,00 €
Tissu occultant tricoté dos gris B-s1,d0					
VEA1.2.080.13	Visuel occultant enseigne carrée 800 x 1500mm	1500	800	3,4	617,00 €
VEA1.2.100.13	Visuel occultant enseigne carrée 1000 x 3000mm	3000	1000	8,4	1 143,00 €
VEA1.2.150.13	Visuel occultant enseigne carrée 1500 x 4500mm	4500	1500	18,9	2 286,00 €

Les visuels sont imprimés au recto seul ou recto verso au même prix.

XTRA Kit kakémono



Rien de plus simple pour afficher une communication dans une vitrine ou dans un rayonnage que les kits kakémono Xtra. Chaque kit est composé de 2 rails clippants, d'embouts et de crochets.

- Solution standard économique
- Plusieurs choix de médias compatibles
- Disponible en laizes 600 / 800 / 1000 mm et au format sur mesure



Rail clipnant



Rail avec accroches



Rail avec embouts



Structures*

Référence	Désignation	L (mm)	H (mm)	P (mm)	Poids net (kg)	Poids brut (kg)	P.P.C.
EA3.1.060.1	XTRA Kit kakémono 600mm	600	30	13	0,6	0,6	12,00 €
EA3.1.080.1	XTRA Kit kakémono 800mm	800	30	13	0,8	0,8	15,00 €
EA3.1.100.1	XTRA Kit kakémono 1000mm	1000	30	13	1,0	1,0	18,00 €
EA3.1.CUST.1	XTRA Kit kakémono sur-mesure	-	-	-	-	-	Nous consulter

*Chiffage de format sur mesure sur demande.

Visuels*

Référence	Désignation	L (mm)	H (mm)	Poids brut (kg)	P.P.C.
Toile polyester dos gris 265 gr M1					
VEA3.1.060x09.8	Visuel kakémono 600 x 900mm	600	900	0,1	34,00 €
VEA3.1.080x12.8	Visuel kakémono 800 x 1200mm	800	1200	0,3	40,00 €
VEA3.1.100x15.8	Visuel kakémono 1000 x 1500mm	1000	1500	0,4	61,00 €
Tissu dos noir B-s1,d0					
VEA3.1.060x09.3	Visuel kakémono 600 x 900mm	600	900	0,1	40,00 €
VEA3.1.080x12.3	Visuel kakémono 800 x 1200mm	800	1200	0,2	46,00 €
VEA3.1.100x15.3	Visuel kakémono 1000 x 1500mm	1000	1500	0,4	70,00 €

*Chiffage de format sur mesure sur demande.



XPOZ Cadre mural 20 mm



Un profilé aluminium discret et élégant, associé à un visuel textile aux couleurs vibrantes, utilisé à des fins décoratives, promotionnelles ou signalétiques.

- Profilé aluminium d'épaisseur 20 mm
- Coloris : anodisé et noir
- À visser directement au mur (perçages inclus)
- Visuel tissu avec jonc 3 mm
- Format d'impression sans raccord jusqu'à 5 m

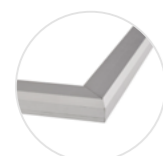
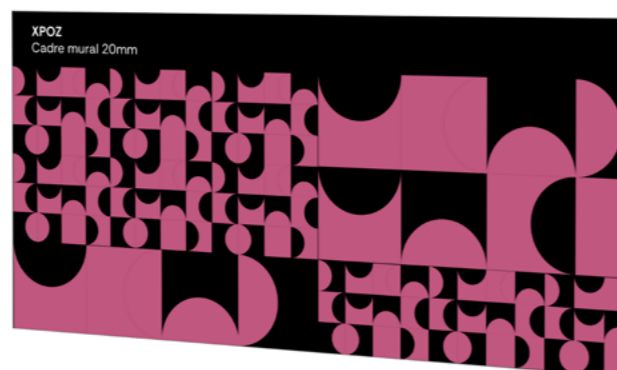

Profilé aluminium 20 mm



Connecteurs droits et d'angle à visser



Fixation du visuel par jonc 3 mm

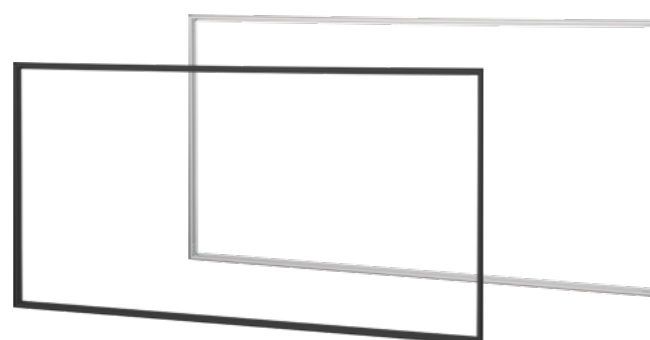

Structures

Référence	Désignation	L (mm)	H (mm)	P (mm)	Poids net (kg)	Poids brut (kg)	P.P.C.
EC1.1.20X10.1	XPOZ Cadre mural 20mm anodisé - 2000 x 1000mm	2000	1000	20	0,9	1,1	125,00 €
EC1.1.25X40.1	XPOZ Cadre mural 20mm anodisé - 2500 x 4000mm	4000	2500	20	1,9	2,4	270,00 €
EC1.1.15X30.1	XPOZ Cadre mural 20mm anodisé - 1500 x 3000mm	1500	3000	20	1,3	1,5	187,00 €

Un surcoût sera appliqué pour la version noire.

Visuels

Référence	Désignation	L (mm)	H (mm)	Poids brut (kg)	P.P.C.
Tissu extensible B-s1,d0					
VEC1.1.20X10.1	Visuel jonc - 2000 x 1000mm(h)	1000	2000	0,4	80,00 €
VEC1.1.25X40.1	Visuel jonc - 2500 x 4000mm(h)	4000	2500	1,9	400,00 €
VEC1.1.15X30.1	Visuel jonc - 1500 x 3000mm(h)	3000	1500	0,9	180,00 €
Tissu dos noir B-s1,d0					
VEC1.1.20X10.3	Visuel jonc - 2000 x 1000mm(h)	1000	2000	0,5	86,00 €
VEC1.1.25X40.3	Visuel jonc - 2500 x 4000mm(h)	4000	2500	2,6	429,00 €
VEC1.1.15X30.3	Visuel jonc - 1500 x 3000mm(h)	3000	1500	1,2	193,00 €

Structure sur mesure

Prix par mètre linéaire pour les formats ≥ à 6 mètres linéaires

Référence	Désignation	P.P.C.
EZ99.1.600.1	XPOZ Profilé aluminium 20 mm anodisé - sur mesure	21,00 € / ml
EZ99.1.600.2	XPOZ Profilé aluminium 20 mm noir - sur mesure	23,00 € / ml

Visuels sur mesure

Prix au m² pour les formats ≥ à 2 m²

Référence	Désignation	P.P.C.
Tissu extensible B-s1,d0		
VEC1.1.CUST.1	Visuel jonc 20mm - sur mesure	40,00 € / m ²
Tissu dos noir B-s1,d0		
VEC1.1.CUST.3	Visuel jonc 20mm - sur mesure	43,00 € / m ²

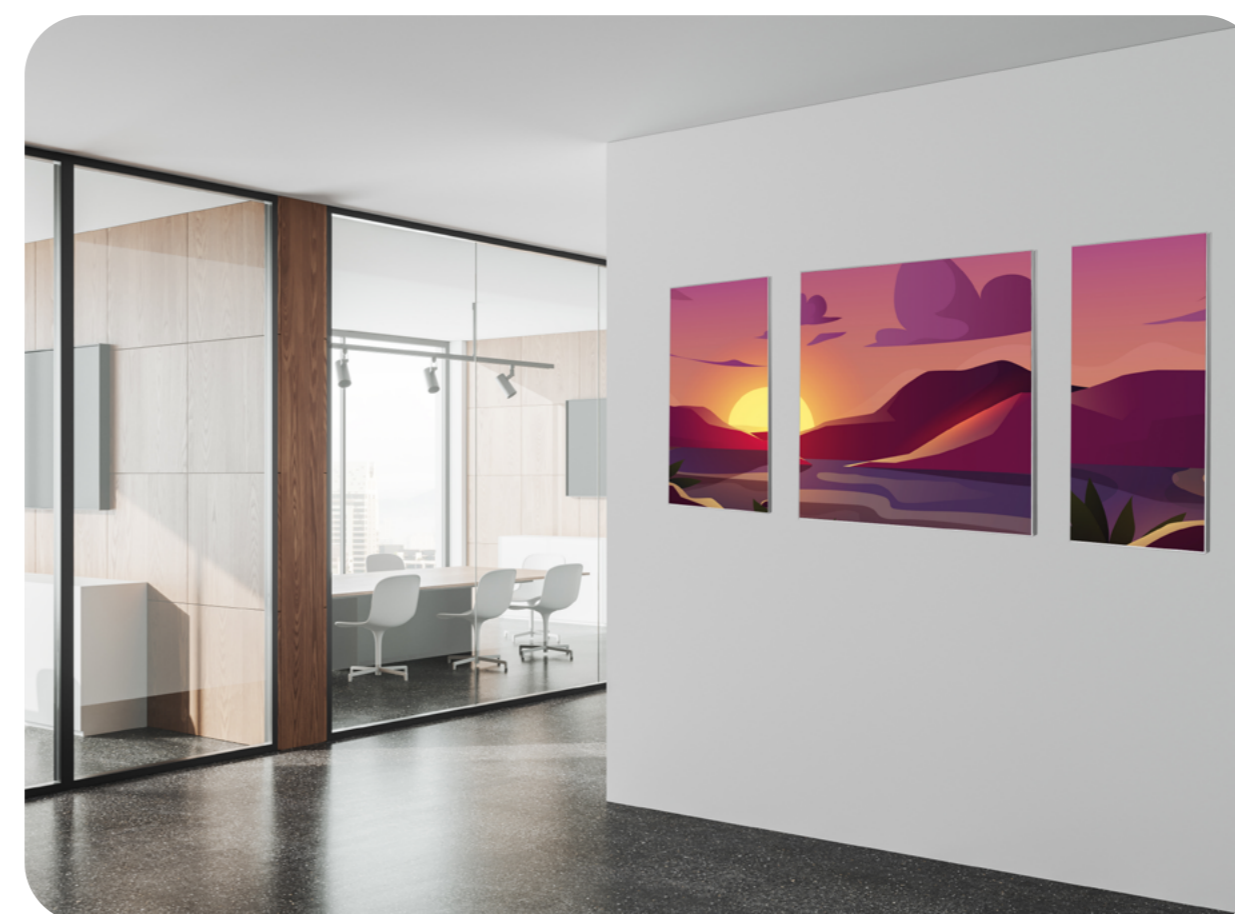

XFRAME Caisse US aluminium pour plaque



La caisse américaine est un cadre élégant qui met en valeur un support imprimé rigide avec une finition moderne et épurée. Idéale pour la décoration, elle apporte une touche design et professionnelle aux espaces intérieurs

- Épaisseur du profilé : 33 mm
- Vide tournant variable : 25 mm
- Coloris : anodisé et noir
- Fixation du visuel par adhésif double face ou velcro
- Supports d'impression de 3 mm (panneaux alu composite, PVC, plexi)
- Format mini : 300 mm / max : 3 000 mm



Profilé



Équerre à visser avec clé allen incluse



Fixations murales basiques incluses



Structure sur mesure

Référence	Désignation	P.P.C.
EC1.2.US	Caisse US aluminium - sur mesure	Sur demande

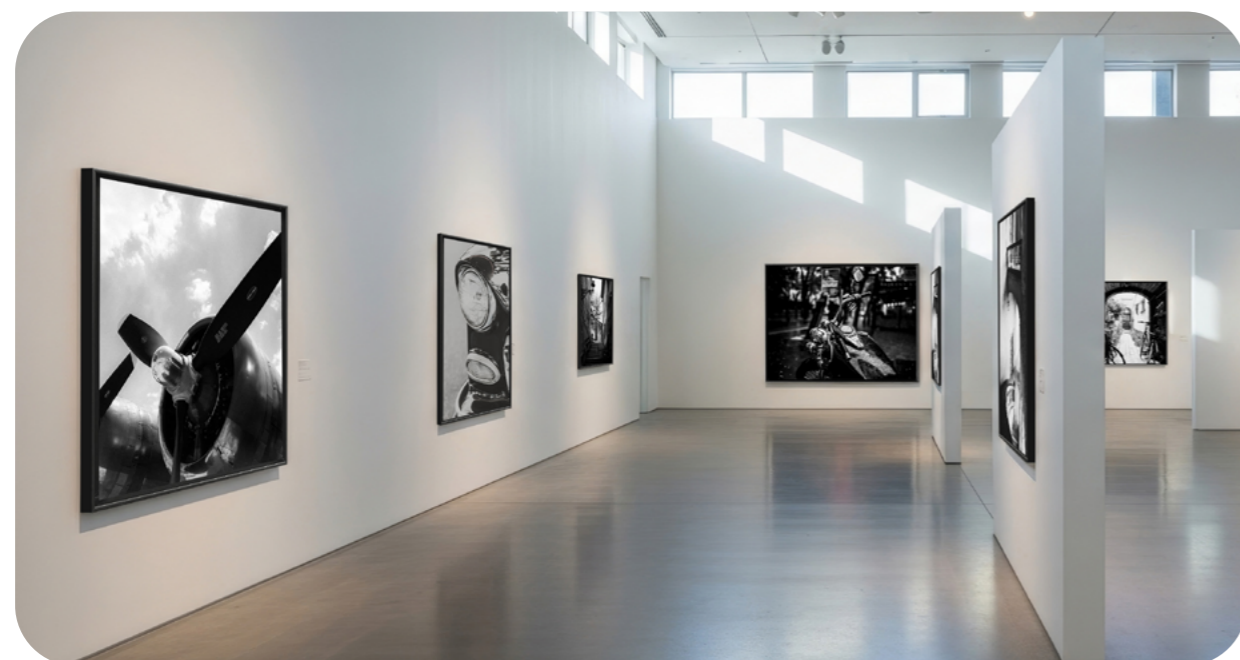

XFRAME Châssis aluminium invisible pour plaque



Le châssis aluminium discret met en valeur les supports imprimés rigides avec élégance et sobriété. Idéal pour la décoration intérieure, il offre un rendu moderne et raffiné tout en restant discret.

- 3 épaisseurs de profilé : 15 / 18 / 22 mm
- Coloris : brut et anodisé
- Fixation du visuel par adhésif double face ou velcro
- Supports d'impression de 3 mm (panneaux alu composite, PVC, plexi)
- Format mini : 300 mm / max : 3 000 mm



Profilé



Équerre à visser avec clé allen incluse



Fixations murales basiques incluses



Profilé 15 mm invisible en retrait pour petits formats

Profilé 18 mm affleurant ou invisible en retrait pour moyens formats

Profilé 22 mm invisible en retrait, pour grands formats

Structures sur mesure

Référence	Désignation	P.P.C.
EC1.4.CH.15	Châssis aluminium invisible 15 mm - sur mesure	Sur demande
EC1.4.CH.18	Châssis aluminium invisible 18 mm - sur mesure	Sur demande
EC1.4.CH.22	Châssis aluminium invisible 22 mm - sur mesure	Sur demande

XFRAME Cadre mural pour plaque



Ce cadre mural est fin et élégant, spécialement conçu pour présenter les panneaux rigides avec style. Parfait pour la décoration intérieure ou la mise en valeur graphique, il combine sobriété et finition professionnelle.

- Épaisseur du profilé : 10 / 13 mm
- Coloris : anodisé et noir
- Fixation du visuel par adhésif double face ou ruban magnétique
- Supports d'impression de 3 mm (panneaux alu composite, PVC, plexi)
- Format mini : 300 mm / max : 3 000 mm
- Pour les grands formats privilégier le profilé 13 mm



Profilé



Équerre à visser avec clé allen incluse



Fixations murales basiques incluses



Structures sur mesure

Référence	Désignation	P.P.C.
EC1.3.FB10	Cadre mural pour plaque 10 mm - sur mesure	Sur demande
EC1.3.FB13	Cadre mural pour plaque 13 mm - sur mesure	Sur demande



XFRAME Cadre suspendu pour plaque



Ce cadre recto verso est conçu pour présenter les panneaux rigides de façon suspendue. Parfait pour l'aménagement de magasin, en vitrine, rayons ou corners.

- Épaisseur de profilé : 30 mm
- Coloris : anodisé, noir et blanc
- Utilisation en recto verso
- Fixation du visuel par adhésif double face ou ruban magnétique
- Supports d'impression de 3 mm (panneaux alu composite, PVC, plexi)
- Format mini : 150 mm / max : 2 000 mm



Profilé



Équerre à visser avec clé allen incluse

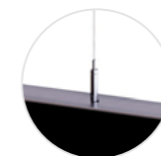

Système d'élingage inclus



Structure sur mesure

Référence	Désignation	P.P.C.
EC1.3.FB30	Cadre suspendu pour plaque 30 mm - sur mesure	Sur demande



➤ Stands

Découvrez notre gamme de stands, conçus pour permettre aux budgets plus modestes d'exposer sur des salons en toute confiance et efficacité. Modulaires, pratiques et esthétiques, nos stands, composés des kits Xpoz, offrent des solutions idéales pour divers événements professionnels : salons, expositions, conférences ou points de vente éphémères. Ils allient un design soigné, une robustesse remarquable et une grande facilité d'installation.

De plus, les nombreuses combinaisons possibles confèrent à la gamme de kits Xpoz une polyvalence inégalée, permettant de s'adapter à chaque projet. Offrez à vos clients des outils performants pour attirer l'attention et maximiser leur impact visuel.

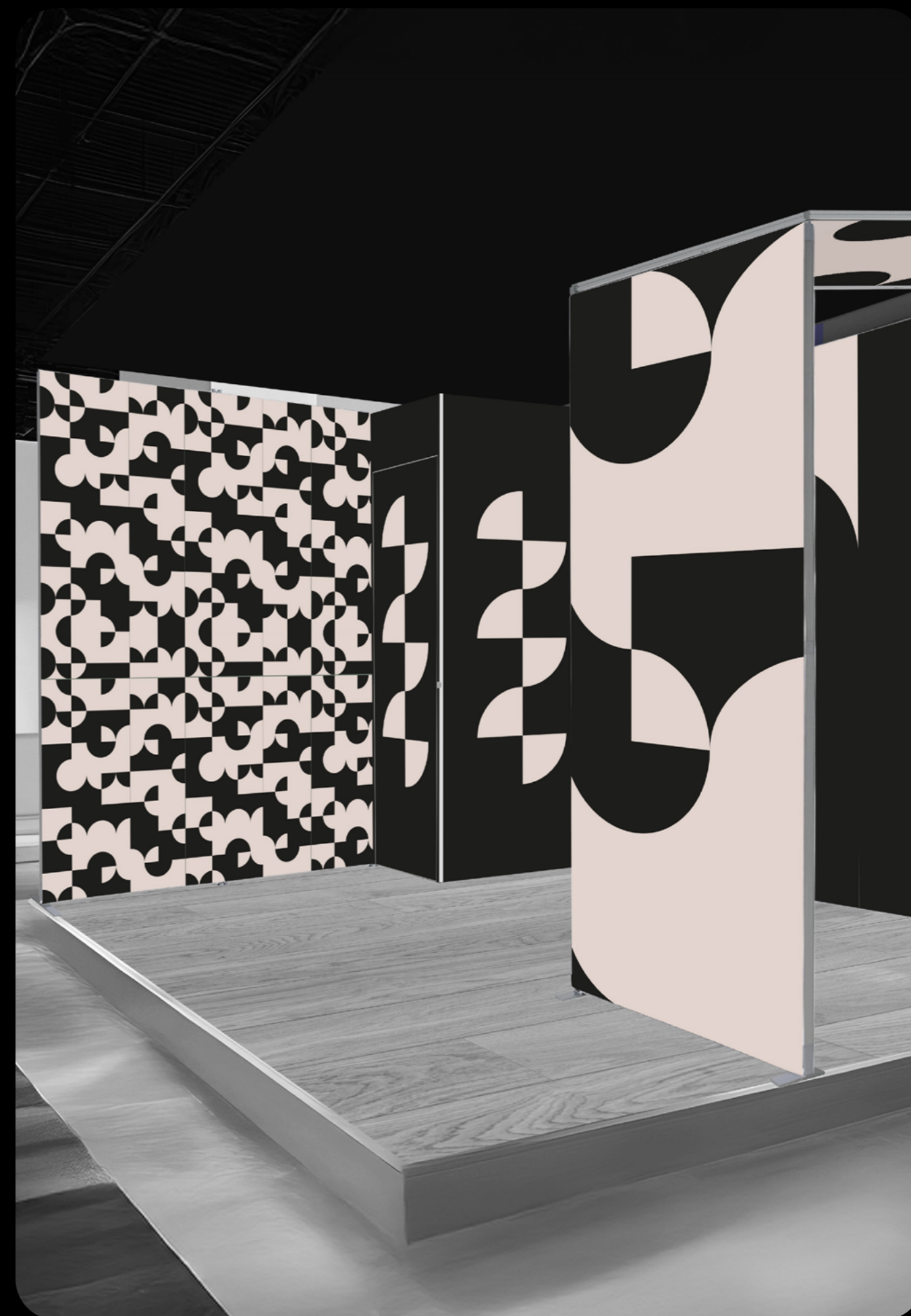

XPOZ KITS

le standard au service de vos besoins sur-mesure

Votre client souhaite exposer sur un salon mais dispose d'un budget limité ? Il souhaite réduire les coûts d'installation en transportant et montant son stand lui-même ? Il veut maximiser son investissement avec un stand modulable et évolutif selon ses besoins ?

Les kits XPOZ sont la solution idéale !

👉 De quoi s'agit-il ?

C'est une gamme de 6 kits qui s'associent à l'aide de connecteurs pour créer de multiples configurations.

Chaque kit s'habille d'un visuel tissu extensible standard ou d'un tissu dos noir recyclé, imprimé en sublimation et confectionné avec un jonc sans PVC.

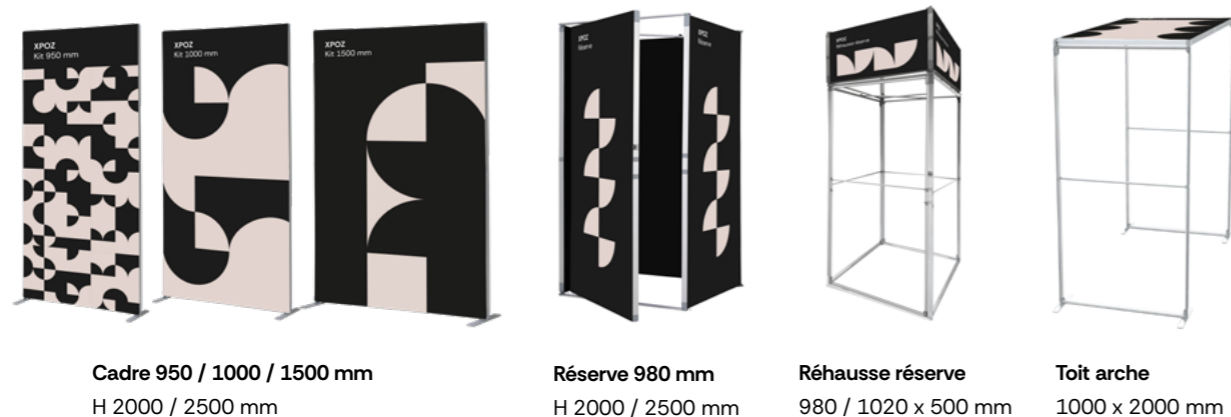

Cadre 950 / 1000 / 1500 mm
H 2000 / 2500 mm

Réserve 980 mm
H 2000 / 2500 mm

Réhausse réserve
980 / 1020 x 500 mm

Toit arche
1000 x 2000 mm

👉 Comment cela fonctionne ?

Chaque cadre XPOZ est composé d'un sac de transport, d'un cadre d'une épaisseur de 42 mm, d'un renfort interne, d'une paire de pieds et de connecteurs en ligne à 180°. Il s'assemble sans outils en 30 secondes.



L'extension de 500 mm incluse dans le kit offre une polyvalence optimale et permet de proposer une hauteur de 2000 et 2500 mm avec le même kit !

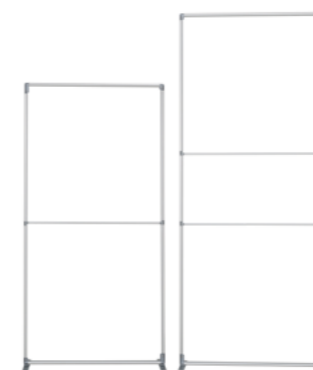

👉 Pourquoi choisir les kits XPOZ ?

👉 Un jeu d'enfant

Sans outil, chaque cadre se déploie et s'assemble en 30 secondes.

👉 Solution itinérante

Une solution robuste et légère, conditionnée dans un sac de transport matelassé.

👉 Deux hauteurs possibles : 2 m et 2,50 m dans le même kit !

Une extension de 500 mm incluse pour s'adapter aux besoins du moment : retail, signalétique, stand...

👉 Des visuels sans raccord

Les cadres sont conçus pour être habillés individuellement ou avec un visuel filant lorsqu'ils sont connectés.

👉 Évolutif et réutilisable

Un choix de configurations infini et un renouvellement des visuels illimité.

À noter : Pour toute configuration installée dans un espace cloisonné, il est indispensable d'utiliser des kits 950 mm sur la profondeur et sur la largeur pour que le stand ne dépasse pas de l'espace cloisonné.

👉 Quels sont les types de connexion disponibles ?

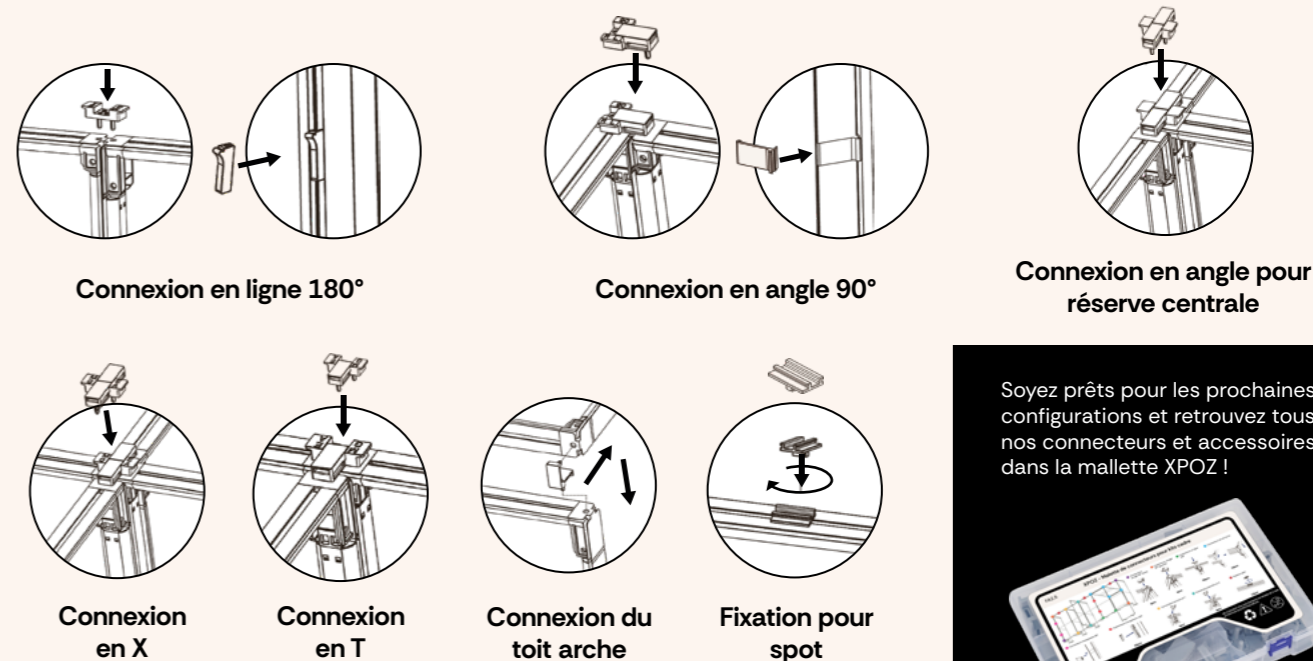

Soyez prêts pour les prochaines configurations et retrouvez tous nos connecteurs et accessoires dans la mallette XPOZ !

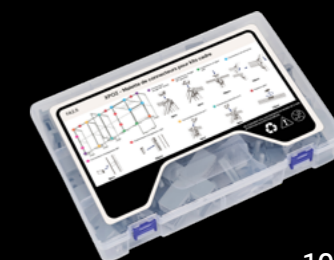

XPOZ Cadre à jonc avec pieds

Conçu pour imaginer de multiples configurations de stands, les kits Xpoz pliables sont disponibles en formats standards et s'assemblent en un clin d'œil. Les visuels tissu à jonc offrent un renouvellement du message illimité.

- Cadre pliable à assembler sans outils
- Hauteur évolutive de 2 à 2,50 m
- Kit extension 500 mm inclus
- Kit réserve en option
- Possibilité d'habiller plusieurs cadres avec un seul visuel
- 3 largeurs : 950 / 1000 / 1500 mm



Extension 500 mm incluse



Connecteurs pliables



Renfort interne

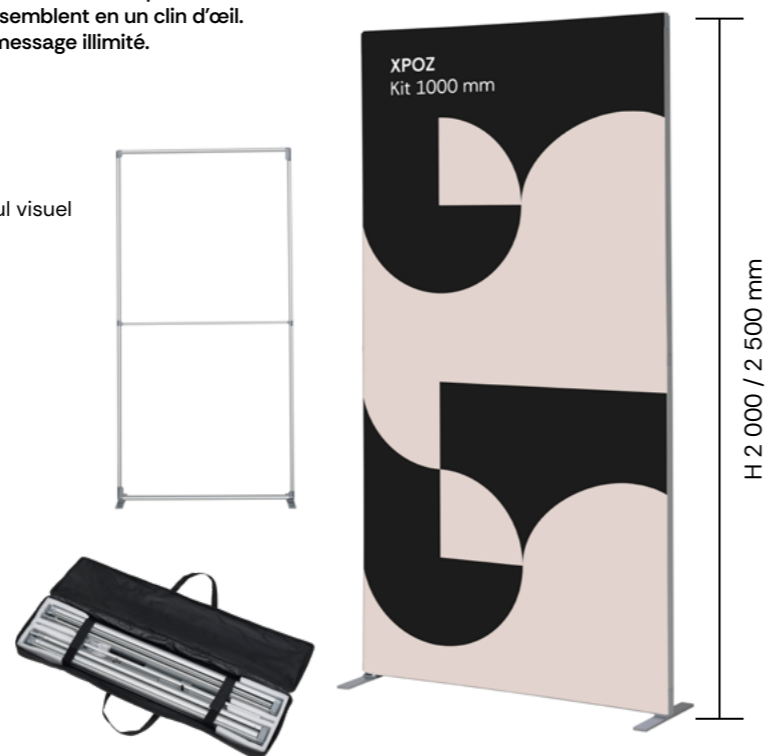

Structures

Référence	Désignation	L (mm)	H (mm)	P (mm)	Poids net (kg)	Poids brut (kg)	P.P.C.
FA2.1.095.1	XPOZ Kit 950 x 2000/2500mm	950	2000/2500	360	5,0	5,8	240,00 €
FA2.1.100.1	XPOZ Kit 1000 x 2000/2500mm	1000	2000/2500	360	5,0	5,8	250,00 €
FA2.1.150.1	XPOZ Kit 1500 x 2000/2500mm	1500	2000/2500	360	5,8	6,5	360,00 €

Visuels - Largeur 950 mm

Référence	Désignation	L (mm)	H (mm)	Poids brut (kg)	P.P.C.
Tissu extensible B-s1,d0					
VFA2.1.095X20.1	Visuel kit 950 x 2000mm	950	2000	0,6	112,00 €
VFA2.1.095X25.1	Visuel kit 950 x 2500mm	950	2500	0,8	134,00 €
Tissu dos noir B-s1,d0					
VFA2.1.095X20.3	Visuel kit 950 x 2000mm	950	2000	0,8	120,00 €
VFA2.1.095X25.3	Visuel kit 950 x 2500mm	950	2500	1,0	142,00 €

Visuels - Largeur 1 000 mm

Référence	Désignation	L (mm)	H (mm)	Poids brut (kg)	P.P.C.
Tissu extensible B-s1,d0					
VFA2.1.100X20.1	Visuel kit 1000 x 2000mm	1000	2000	0,7	112,00 €
VFA2.1.100X25.1	Visuel kit 1000 x 2500mm	1000	2500	0,9	140,00 €
Tissu dos noir B-s1,d0					
VFA2.1.100X20.3	Visuel kit 1000 x 2000mm	1000	2000	0,8	120,00 €
VFA2.1.100X25.3	Visuel kit 1000 x 2500mm	1000	2500	1,0	150,00 €

Visuels - Largeur 1 500 mm

Référence	Désignation	L (mm)	H (mm)	Poids brut (kg)	P.P.C.
Tissu extensible B-s1,d0					
VFA2.1.150X20.1	Visuel kit 1500 x 2000mm	1500	2000	1,0	168,00 €
VFA2.1.150X25.1	Visuel kit 1500 x 2500mm	1500	2500	1,3	210,00 €
Tissu dos noir B-s1,d0					
VFA2.1.150X20.3	Visuel kit 1500 x 2000mm	1500	2000	1,2	180,00 €
VFA2.1.150X25.3	Visuel kit 1500 x 2500mm	1500	2500	1,5	226,00 €

Visuels filants

Référence	Désignation	L (mm)	H (mm)	Poids brut (kg)	P.P.C.
Tissu extensible B-s1,d0					
VFA2.1.195X20.1	Visuel kit 1950 x 2000mm	1950	2000	1,3	224,00 €
VFA2.1.195X25.1	Visuel kit 1950 x 2500mm	1950	2500	1,7	280,00 €
VFA2.1.200X20.1	Visuel kit 2000 x 2000mm	2000	2000	1,4	224,00 €
VFA2.1.200X25.1	Visuel kit 2000 x 2500mm	2000	2500	1,7	280,00 €
VFA2.1.295X20.1	Visuel kit 2950 x 2000mm	2950	2000	2,0	224,00 €
VFA2.1.295X25.1	Visuel kit 2950 x 2500mm	2950	2500	2,5	280,00 €
VFA2.1.300X20.1	Visuel kit 3000 x 2000mm	3000	2000	2,0	224,00 €
VFA2.1.300X25.1	Visuel kit 3000 x 2500mm	3000	2500	2,6	280,00 €
Tissu dos noir B-s1,d0					
VFA2.1.195X20.3	Visuel kit 1950 x 2000mm	1950	2000	1,6	240,00 €
VFA2.1.195X25.3	Visuel kit 1950 x 2500mm	1950	2500	2,0	300,00 €
VFA2.1.200X20.3	Visuel kit 2000 x 2000mm	2000	2000	1,6	240,00 €
VFA2.1.200X25.3	Visuel kit 2000 x 2500mm	2000	2500	2,1	300,00 €
VFA2.1.295X20.3	Visuel kit 2950 x 2000mm	2950	2000	2,4	360,00 €
VFA2.1.295X25.3	Visuel kit 2950 x 2500mm	2950	2500	3,0	450,00 €
VFA2.1.300X20.3	Visuel kit 3000 x 2000mm	3000	2000	2,5	360,00 €
VFA2.1.300X25.3	Visuel kit 3000 x 2500mm	3000	2500	3,1	450,00 €

Visuels vierges également disponibles - minoration de -30% sur le prix indiqué.

XPOZ Réserve cadre à jonc



La réserve Xpoz est une solution pratique, esthétique et personnalisable. Elle combine rangement discret et montage facile pour un aménagement fonctionnel, harmonieux et sécurisé.

La réserve se compose de 2 cadres et se connecte à 2 cadres 1000 mm.

- Comprend deux cadres de 980 mm (l) et accessoires
- Hauteur évolutive de 2 à 2,50 m
- Kit extension 500 mm inclus
- Porte verrouillée avec cadenas à code
- Positionnement en angle par défaut et central en option en ajoutant le connecteur FZ99.12



Verrou à code



Extension 500 mm incluse



Porte montée sur pivot

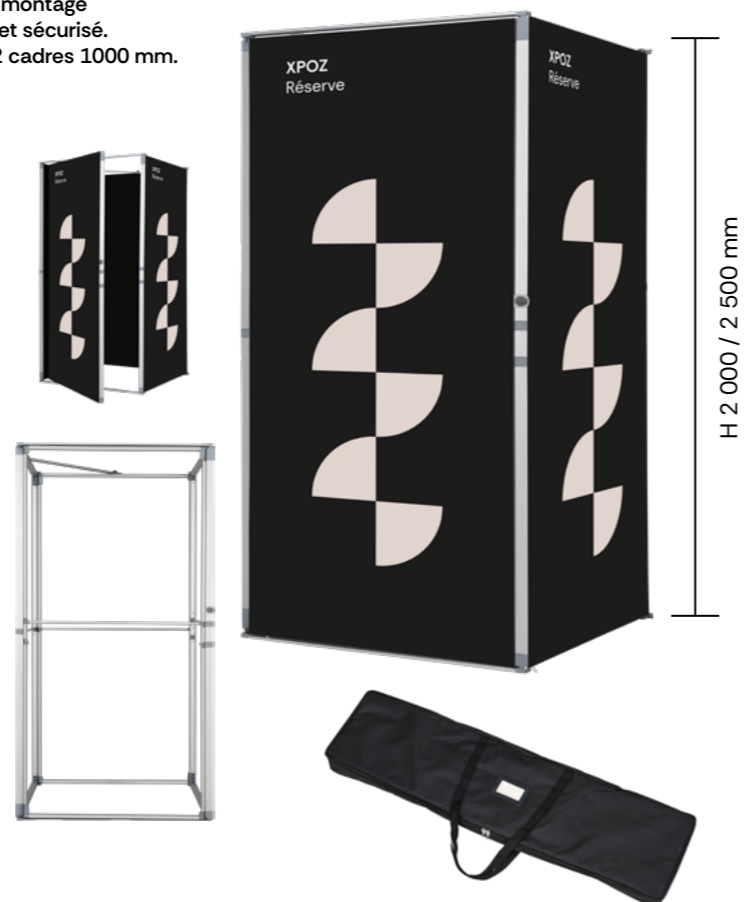

Structure

Référence	Désignation	L (mm)	H (mm)	P (mm)	Poids net (kg)	Poids brut (kg)	P.P.C.
FA2.2.098.1	XPOZ Réserve 980 x 2000/2500mm	980	2000/2500	-	7,9	9,0	540,00 €

Il est obligatoire d'ajouter 2 kits cadres Xpoz 1000 mm (FA2.1.100.1) pour constituer la réserve.

Visuels

Référence	Désignation	L (mm)	H (mm)	Poids brut (kg)	P.P.C.
Tissu extensible B-s1,d0					
VFA2.2.098X20.1	Visuel réserve 980 x 2000mm	980	2000	0,7	112,00 €
VFA2.2.098X25.1	Visuel réserve 980 x 2500mm	980	2500	0,8	138,00 €
Tissu dos noir B-s1,d0					
VFA2.2.098X20.3	Visuel réserve 980 x 2000mm	980	2000	0,8	120,00 €
VFA2.2.098X25.3	Visuel réserve 980 x 2500mm	980	2500	1,0	148,00 €

Il est recommandé d'habiller le recto et le verso des cadres composants la réserve.

XPOZ Réhausse réserve



La réhausse de réserve Xpoz en cadres aluminium avec jonc permet d'augmenter la hauteur de votre réserve pour attirer l'attention de plus loin. Facile à monter, elle offre un espace supplémentaire idéal pour optimiser votre communication visuelle et y positionner un logo par exemple.

- Le kit inclut : 2 cadres de 980 x 500 (h), 2 cadres de 1020 x 500 (h) mm et accessoires
- Fixation de spots possible
- Conditionnée dans un sac de transport inclus



Fixation à la réserve avec connecteurs plastique



Sac de transport



Connexion en angle



Structure

Référence	Désignation	L (mm)	H (mm)	P (mm)	Poids net (kg)	Poids brut (kg)	P.P.C.
FA2.4.100.1	XPOZ Réhausse réserve	980 / 1020	500	42	6,0	6,7	330,00 €

Visuels

Référence	Désignation	L (mm)	H (mm)	Poids brut (kg)	P.P.C.
Tissu extensible B-s1,d0					
VFA2.4.098.1	Visuel réhausse réserve 980 x 500mm	980	500	0,2	44,00 €
VFA2.4.102.1	Visuel réhausse réserve 1020 x 500mm	1020	500	0,2	44,00 €
Tissu dos noir B-s1,d0					
VFA2.4.098.3	Visuel réhausse réserve 980 x 500mm	980	500	0,2	50,00 €
VFA2.4.102.3	Visuel réhausse réserve 1020 x 500mm	1020	500	0,2	50,00 €

XPOZ Toit arche



Ajouter une arche à une configuration de stand simple permet d'attirer facilement l'attention. Le toit arche, pratique, économique et personnalisable, transforme instantanément un stand en un espace unique, moderne et impactant.

- Cadre pliable à assembler sans outils
- S'associe à deux cadres de 1000 mm
- Installation du toit en 5 min
- Habillage avec visuel tissu à jonc 3 mm
- Dimensions 1000 x 2000 mm



Connexion avec le cadre 1000 mm



Connecteurs pliables



Renfort interne



Structure

Référence	Désignation	L (mm)	H (mm)	P (mm)	Poids net (kg)	Poids brut (kg)	P.P.C.
FA2.3.100.1	XPOZ Toit arche 1000 x 2000mm	1000	2000	42	3,0	3,8	200,00 €

Il est obligatoire d'ajouter 2 kits cadres Xpoz 1000 mm (FA2.1.100.1) au toit, pour créer une arche.

Visuels

Référence	Désignation	L (mm)	H (mm)	Poids brut (kg)	P.P.C.
Tissu extensible B-s1,d0					
VFA2.3.100X20.1	Visuel toit arche 1000 x 2000mm	1000	2000	0,7	112,00 €
Tissu dos noir B-s1,d0					
VFA2.3.100X20.3	Visuel toit arche 1000 x 2000mm	1000	2000	0,8	120,00 €

XPOZ Sac de transport pour cadres et visuels



Le sac de transport Xpoz est conçu pour déplacer facilement les éléments de stand Xpoz en toute sécurité : cadres, visuels et accessoires. Pratique et robuste, il protège les cadres et les visuels, tout en facilitant leur transport grâce à ses roulettes intégrées.

- Poignée et roulettes pour une meilleure maniabilité
- Contient tous les types de cadres avec leur sac : 950 mm / 1000 mm / réserve / réhausse (jusqu'à 5 cadres)
- Sac de transport matelassé avec poche transparente externe
- Dimensions internes 111 x 39 x 28 cm



Poignée télescopique



Roulettes



Poche A5 transparente externe



Structure

Référence	Désignation	L (mm)	H (mm)	P (mm)	Poids net (kg)	Poids brut (kg)	P.P.C.
FA2.6	XPOZ Sac de transport pour cadres	1170	380	300	7,0	8,0	180,00 €

Le sac contient jusqu'à 5 cadres avec leur sac (sauf le format 1500 mm).

XPOZ Kit échantillons



Utilisé pour expliquer le concept de stand Xpoz à l'utilisateur final, le kit échantillon se transporte aisément et s'invite dans les RDV d'affaires des revendeurs.

Le kit comprend :

- _5 cadres 300 x 600 mm
- _1 paire de pieds latéraux
- _1 demi pied double connexion
- _1 lot de chaque type de connecteurs

- Cadre pliable à assembler sans outils
- Habillage avec visuel tissu à jonc 3 mm
- Dimensions 300 x 600 mm



Sac de transport inclus



Connecteurs pliables



Renfort interne

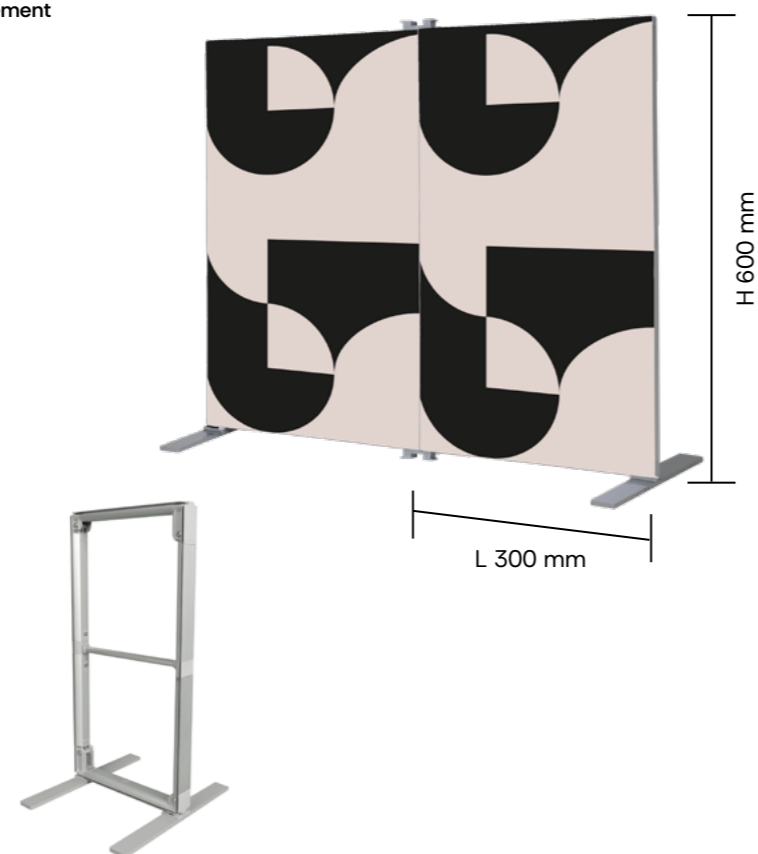

Structure

Référence	Désignation	L (mm)	H (mm)	P (mm)	Poids net (kg)	Poids brut (kg)	P.P.C.
FA2.3.SK.1	XPOZ Kit échantillons (5 cadres 300 x 600 mm)	300	600	42	5,3	6,0	107,00 €

Visuel

Référence	Désignation	L (mm)	H (mm)	Poids brut (kg)	P.P.C.
Tissu dos noir B-s1,d0					
VFA2.3.SK.3	Visuel kit échantillons (5 visuels 300 x 600 mm)	300	600	0,2	142,00 €

XPOZ Accessoires

Les kits XPOZ offrent de multiples configurations de stands qui nécessitent l'utilisation de différents types de connecteurs et de pieds adéquats à l'espace alloué.

Par exemple, une exposition en îlot requerra des pieds entiers pour un empattement maximal contrairement en espace cloisonné où les demi pieds seront plus adaptés.

Grille tarifaire

Pieds	Référence	Désignation	L (mm)	H (mm)	P (mm)	Poids net (kg)	Poids brut (kg)	P.P.C.
	FA3.1.F.1	XPOZ Pied plat	360	10	40	1,9	2,0	36,00 €
	FA3.1.HF.1	XPOZ Demi pied plat	200	10	40	1,0	1,1	32,00 €
	FA3.2.TF.1	XPOZ Pied plat - connexion 2 cadres	360	10	40	1,9	2,0	38,00 €
	FA3.2.THF.1	XPOZ Demi pied plat - connexion 2 cadres	200	10	40	1,0	1,1	34,00 €
	FA2.5	XPOZ Mallette de connecteurs pour kits cadre	290	70	200	1,1	1,4	80,00 €
	FA2.4	XPOZ Lot de 5 fixations pour spot	-	-	-	-	-	18,00 €

Il est conseillé de proposer une mallette de connecteurs à la vente de chaque configuration de stand.

Lots

Lots	Référence	Désignation	P.P.C.
	FZ.99.3	XPOZ Lot #1 5 connecteurs d'angle 90° (droit)	10,00 €
	FZ.99.4	XPOZ Lot #2 5 connecteurs d'angle 90° (gauche)	10,00 €
	FZ.99.5	XPOZ Lot #3 connecteurs en ligne 180°	6,00 €
	FZ.99.6	XPOZ Lot #4 connecteurs de toit arche	12,00 €
	FZ.99.13	XPOZ Lot #13 connecteur double pour toit arche	10,00 €
	FZ.99.2	XPOZ Lot #5 10 connecteurs transparents 90°	12,00 €
	FZ.99.1	XPOZ Lot #6 20 connecteurs transparents 180°	6,00 €
	FZ.99.7	XPOZ Lot #7 5 connecteurs jonction en T	12,00 €
	FZ.99.8	XPOZ Lot #10 5 connecteurs jonction en X	14,00 €
	FZ.99.12	XPOZ Lot #12 2 connecteurs double pour réserve centrale	10,00 €

XPOZ Configuration dans cloison organisateur



9 m²

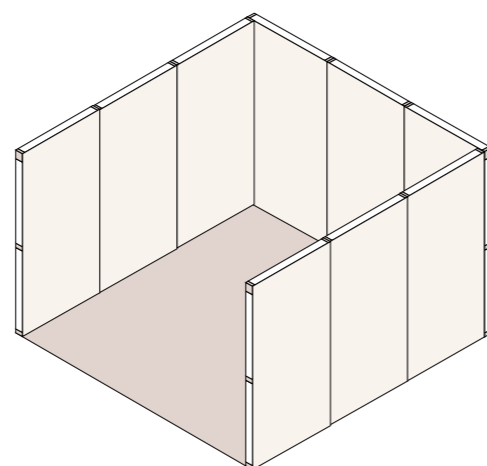
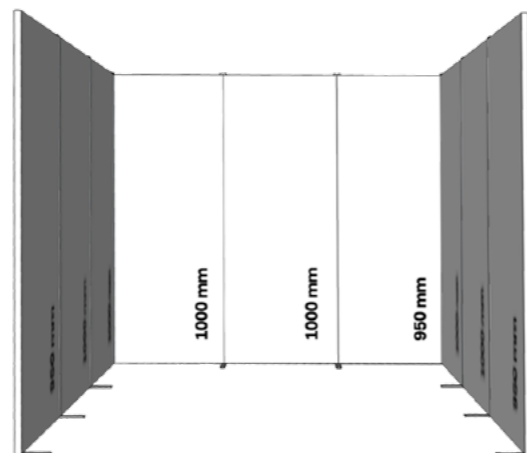
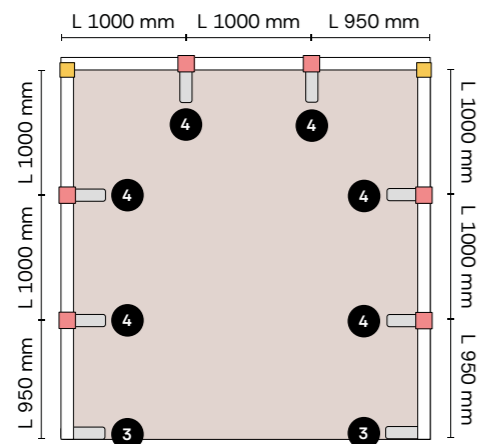

- 3 Demi pied latéral
- 4 Demi pied double connexion (optionnel selon surface)
- Connecteurs en ligne 180°
- Connecteurs d'angle 90°

Composition du kit - structures

Référence	Désignation	Qté.	Poids brut unitaire (kg)	TOTAL P.P.C.
FA2.1.095.1	XPOZ - Kit 950 x 2500mm	3	5,75	3 012,00 €
FA2.1.100.1	XPOZ - Kit 1000 x 2500mm	6	5,75	
FA3.2.THF.1	XPOZ - Demi pied plat - connexion deux cadres	6	1,0	
FA3.1.HF.1	XPOZ - Demi pied plat latéral	2	1,1	
FA2.5	XPOZ - Mallette de connecteurs pour kits cadre	1	1,4	
ZB1.2	XLITE PREMIUM - Paire de spots	3	0,66	

Composition du kit - visuels

Référence	Désignation	Qté.	Poids brut unitaire (kg)	TOTAL P.P.C.
Tissu dos noir B-s1,d0				
VFA2.1.095X25.3	Visuel XPOZ Kit 950 x 2500mm	3	0,6	1 290,00 €
VFA2.1.100X25.3	Visuel XPOZ Kit 1000 x 2500mm	6	0,7	

XPOZ Configuration dans cloison organisateur



12 m²

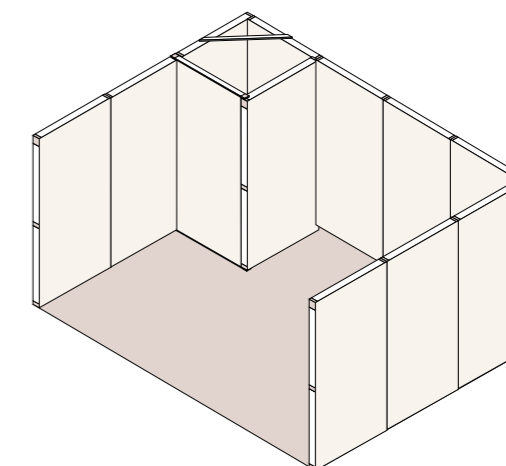
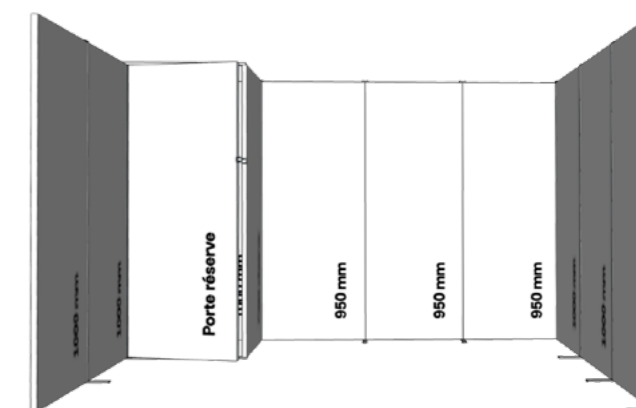
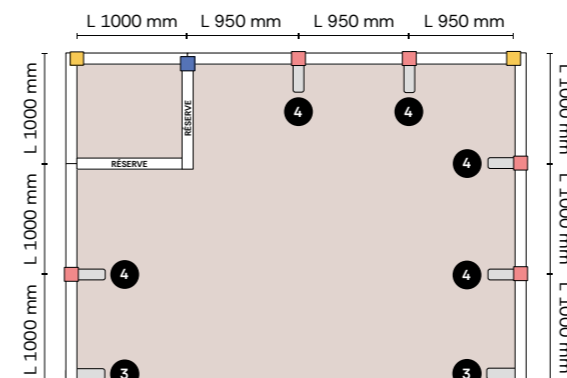

- 3 Demi pied latéral
- 4 Demi pied double connexion (optionnel selon surface)
- Connecteurs en ligne 180°
- Connecteurs d'angle 90°
- Connecteurs en T

Composition du kit - structures

Référence	Désignation	Qté.	Poids brut unitaire (kg)	TOTAL P.P.C.
FA2.1.095.1	XPOZ - Kit 950 x 2500mm	3	5,75	3 580,00 €
FA2.1.100.1	XPOZ - Kit 1000 x 2500mm	7	5,75	
FA2.2.098.1	XPOZ - Kit réserve 980 x 2500mm	1	9,0	
FA3.2.THF.1	XPOZ - Demi pied plat - connexion deux cadres	5	1,0	
FA3.1.HF.1	XPOZ - Demi pied plat latéral	2	1,1	
FA2.5	XPOZ - Mallette de connecteurs pour kits cadre	1	1,4	
ZB1.2	XLITE PREMIUM - Paire de spots	2	0,66	

Composition du kit - visuels

Référence	Désignation	Qté.	Poids brut unitaire (kg)	TOTAL P.P.C.
Tissu dos noir B-s1,d0				
VFA2.1.095X25.3	Visuel XPOZ Kit 950 x 2500mm	3	0,6	2 004,00 €
VFA2.1.100X25.3	Visuel XPOZ Kit 1000 x 2500mm	7	0,7	
VFA2.2.098X25.3	Visuel XPOZ Réserve 980 x 2500mm	4	0,6	

XPOZ Configuration dans cloison organisateur



15 m²

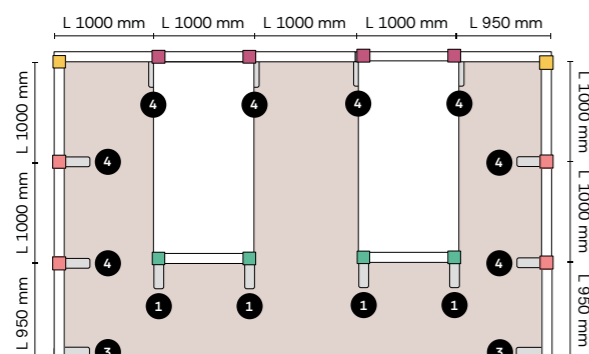

- 1 Pied latéral
 - 3 Demi pied latéral
 - 4 Demi pied double connexion (optionnel selon surface)
- Connecteurs en ligne 180°
 - Connecteurs d'angle 90°
 - Connecteurs de toit arche
 - Connecteurs double pour toit arche

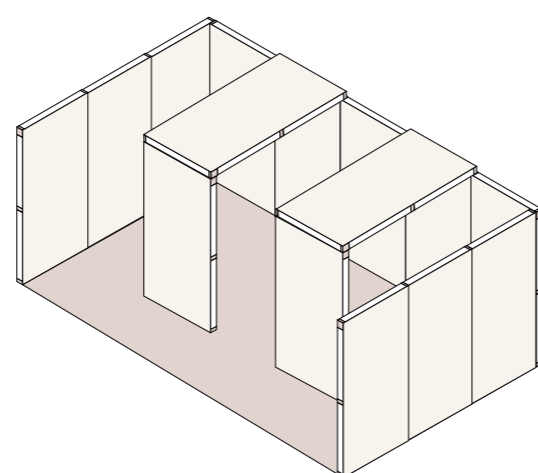
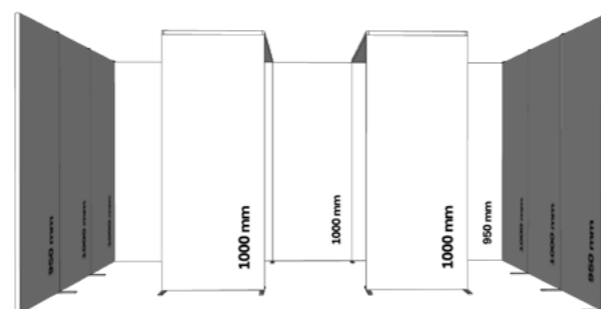

Composition du kit - structures

Référence	Désignation	Qté.	Poids brut unitaire (kg)	TOTAL P.P.C.
FA2.1.095.1	XPOZ - Kit 950 x 2500mm	3	5,75	4 362,00 €
FA2.1.100.1	XPOZ - Kit 1000 x 2500mm	10	5,75	
FA2.3.100.1	XPOZ - Toit arche 1000 x 2000mm	2	9,0	
FA3.2.THF.1	XPOZ - Demi pied plat - connexion deux cadres	8	1,0	
FA3.1.HF.1	XPOZ - Demi pied plat latéral	2	1,1	
FA2.5	XPOZ - Mallette de connecteurs pour kits cadre	1	1,4	
FZ.99.13	XPOZ - Connecteurs double pour toit arche	4		
ZB1.2	XLITE PREMIUM - Paire de spots	3	0,66	

Composition du kit - visuels

Référence	Désignation	Qté.	Poids brut unitaire (kg)	TOTAL P.P.C.
Tissu dos noir B-s1.d0				
VFA2.1.095X25.3	Visuel XPOZ Kit 950 x 2500mm	3	0,6	2 406,00 €
VFA2.1.100X25.3	Visuel XPOZ Kit 1000 x 2500mm	12	0,7	
VFA2.3.100X20.3	Visuel XPOZ Toit arche 1000 x 2000mm	4	0,5	

XPOZ Configuration dans cloison organisateur



24 m²

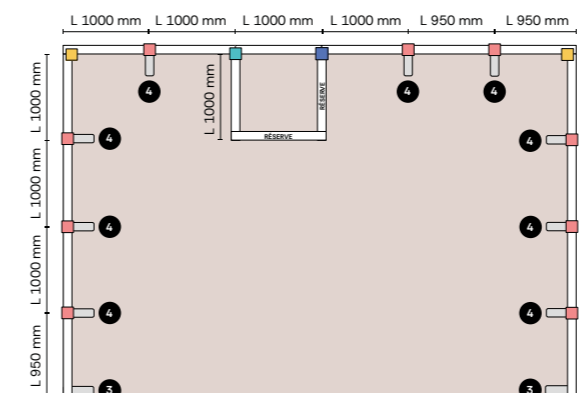

- 3 Demi pied latéral
 - 4 Demi pied double connexion (optionnel selon surface)
- Connecteurs en ligne 180°
 - Connecteurs d'angle 90°
 - Connecteurs en T
 - Connecteurs de réserve centrale

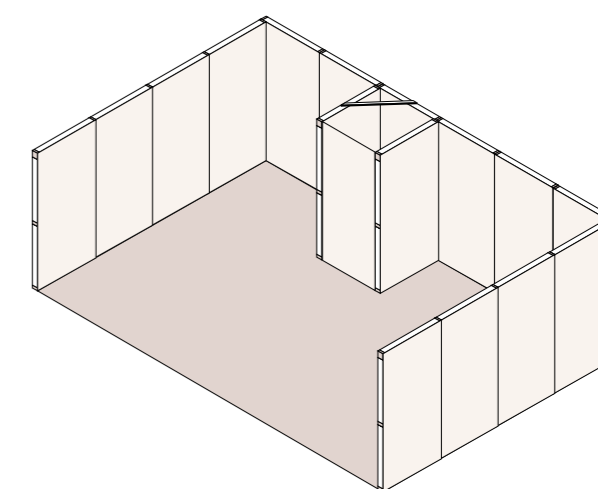
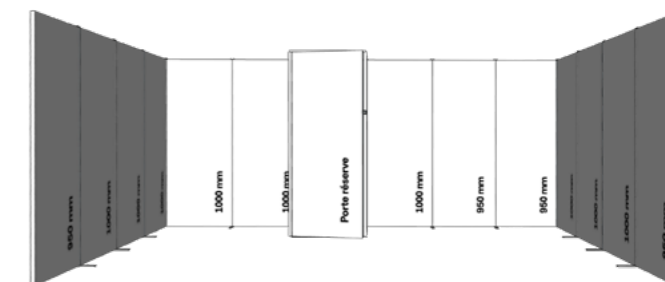

Composition du kit - structures

Référence	Désignation	Qté.	Poids brut unitaire (kg)	TOTAL P.P.C.
FA2.1.095.1	XPOZ - Kit 950 x 2500mm	4	5,75	5 138,00 €
FA2.1.100.1	XPOZ - Kit 1000 x 2500mm	11	5,75	
FA2.2.098.1	XPOZ - Kit réserve 980 x 2500mm	1	9,0	
FA3.2.THF.1	XPOZ - Demi pied plat - connexion deux cadres	9	1,0	
FA3.1.HF.1	XPOZ - Demi pied plat latéral	2	1,1	
FA2.5	XPOZ - Mallette de connecteurs pour kits cadre	1	1,4	
FZ.99.12	XPOZ - Connecteur de réserve centrale	1		
ZB1.2	XLITE PREMIUM - Paire de spots	4	0,66	

Composition du kit - visuels

Référence	Désignation	Qté.	Poids brut unitaire (kg)	TOTAL P.P.C.
Tissu dos noir B-s1.d0				
VFA2.1.095X25.3	Visuel XPOZ Kit 950 x 2500mm	4	0,6	2 752,00 €
VFA2.1.100X25.3	Visuel XPOZ Kit 1000 x 2500mm	12	0,7	
VFA2.2.098X25.3	Visuel XPOZ Réserve 980 x 2500mm	4	0,6	

➤ Éclairage

L'éclairage est un élément clé dans la réussite d'un stand. Bien au-delà de sa fonction utilitaire, il crée une ambiance, capte l'attention et valorise l'ensemble de la scénographie. Un visuel imprimé, aussi qualitatif soit-il, ne révèle tout son impact qu'avec un éclairage adapté. Les couleurs gagnent en intensité, les messages sont plus lisibles et le rendu global gagne en professionnalisme.

Dans cette section, nous vous proposons une sélection de spots à fixer sur cloisons, murs d'images ou structures modulaires. Disponibles en gammes économique ou premium, nos solutions répondent à tous les besoins de vos clients : du projet simple à l'installation plus complexe.

Compatibilité, facilité d'installation et efficacité lumineuse sont au cœur de notre offre. Chaque configuration mérite un éclairage soigné : c'est ce qui fera la différence sur un salon ou dans un showroom.



XLITE BASIC Spots Led

Les spots Led Xlite Basic, une solution d'éclairage simple, économique et efficace pour les murs d'images. Proposés en paire, ils offrent une puissance d'éclairage de 10 W et un rendu lumineux de 1000 Lumens.

- Chaque paire inclut une fixation pour stand parapluie
- Solution économique pour murs d'images
- Différents types de fixations proposées en option



Tête orientable à 90°



Boite de transport incluse



Fixation pour stand parapluie incluse



Structure

Référence	Désignation	L (mm)	H (mm)	P (mm)	Poids net (kg)	Poids brut (kg)	P.P.C.
ZB1.1	XLITE BASIC Paire de spot 10 V avec fixation stand parapluie	550	20	130	0,4	0,5	98,00 €

Fixations en option

Fixations	Référence	Désignation	P.P.C.
	FZ.99.1	XLITE Fixation spot pour tubulaire Ø 30mm	2,00 €
	FZ.99.2	XLITE Fixation spot pour stand parapluie	2,00 €
	FZ.99.3	XLITE Fixation spot pour panneau	3,50 €
	FZ.99.4	XLITE Fixation spot pour profilé alu rainuré	1,50 €

XLITE PREMIUM Spots Led

Les spots Led Xlite Premium connectables en série, sont spécialement conçus pour les structures modulaires, stands, et espaces d'exposition. Pensée pour les standistes et prestataires événementiels, cette solution combine un design sobre et élégant, une intensité lumineuse de 1500 Lumens, une puissance de 15W et une installation ultra-rapide grâce au raccordement en série.

- Chaque paire inclut une fixation pour profilé aluminium à rainure
- Jusqu'à 10 spots connectables en série
- Différents types de fixations proposées en option
- Alimentation directe, sans transformateur encombrant



Tête orientable à 360°



Boite de transport incluse



Connexion en série



Structure

Référence	Désignation	L (mm)	H (mm)	P (mm)	Poids net (kg)	Poids brut (kg)	P.P.C.
ZB1.2	XLITE PREMIUM Paire de spot 15 V - connexion en série	550	20	130	0,5	0,66	178,00 €

Fixations en option

Fixations	Référence	Désignation	P.P.C.
	FZ.99.1	XLITE Fixation spot pour tubulaire Ø 30mm	2,00 €
	FZ.99.2	XLITE Fixation spot pour stand parapluie	2,00 €
	FZ.99.3	XLITE Fixation spot pour panneau	3,50 €
	FZ.99.4	XLITE Fixation spot pour profilé alu rainuré	1,50 €

Notre accompagnement de A à Z

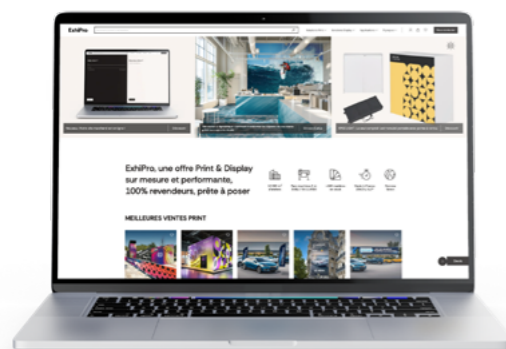

ExhiPro, votre plateforme Print & Display 100% revendeurs

La réactivité est clé dans notre métier, c'est la raison pour laquelle nous vous proposons un **site marchand exclusivement dédié aux revendeurs**, pensé pour simplifier et accélérer la gestion de vos dossiers.

Accessible sur création de compte, le site vous permet de passer vos **commandes en ligne à tout moment**, mais aussi d'accéder à l'ensemble des **gabarits, médias et ressources produits**.

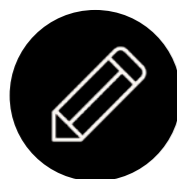

Configurations instantanées

Sélection des produits, configuration, panier, calcul des frais de port – tout se fait en quelques clics.



Devis et tarifs immédiats

Obtenez votre tarif revendeurs en temps réel, 24H/24 7J/7.



Validation de BAT

Chargez vos fichiers PAO en ligne et obtenez votre BAT sous 15 min maximum !



Suivi en temps réel

Chaque étape de votre commande est visible en direct, du clic jusqu'à la livraison.

Nos interlocuteurs commerciaux restent disponibles pour vous accompagner dans l'utilisation du site, valider la faisabilité de vos demandes et vous proposer des solutions sur mesure pour les projets les plus complexes.

Un outil digital, toujours soutenu par une équipe d'experts dédiée.

Adoptez notre solution : www.exhipro.fr

Des outils d'aide à la vente rien que pour vous !

Pour vous soutenir dans votre démarche commerciale, nous mettons à votre disposition :

- Des fiches techniques détaillées qui fournissent toutes les informations nécessaires sur nos produits, facilitant ainsi la communication avec vos clients ;
- Des gabarits et notices d'assemblage pour simplifier la mise en place et l'installation de nos solutions ;
- Un kit d'échantillons (matières de référence, supports éco-responsables & nouveautés pour vous offrir plus d'inspiration), permettant à vos clients de toucher et d'apprécier la qualité de notre gamme.

**Un outil de vente personnalisé ?
Notre équipe marketing se fera un plaisir de vous accompagner.**



ExhiPro

by Exhibit Group

Site de production #SUD

13^{ème} rue, 1^{ère} avenue
06510 CARROS

Sites de production #IDF

17-25 rue du Bois Moussay
ZAC du Bois Moussay
93240 STAINS

2, rue de Buchelay
78200 MANTES-LA-JOLIE

■ contact@exhipro.fr

P +33 (0)6 43 98 39 98
T +33 (0)9 73 45 09 40

Une équipe d'experts disponible
de 9h à 18h sans interruption.

www.exhipro.fr

